



AR7440 - AR7450 - AR7460

ISTRUZIONI PER L'USO - PASSAPOMODORO / TRITACARNE

Questo apparecchio non deve essere utilizzato dai bambini. Tenere l'apparecchio ed il suo cavo fuori dalla portata dei bambini.

I bambini non devono utilizzare l'apparecchio come gioco.

Gli apparecchi possono essere utilizzati da persone con ridotte capacità fisiche, sensoriali o mentali o con mancanza di esperienza e di conoscenza se sono sorvegliati oppure se hanno ricevuto istruzioni riguardo l'utilizzo in sicurezza dell'apparecchio e se ne hanno capito i pericoli implicati.

Durante l'uso tenere l'apparecchio su di una superficie piana e stabile.

Non utilizzare l'apparecchio per più di 10 minuti. Lasciarlo raffreddare prima di utilizzarlo nuovamente.

Spegnere l'apparecchio e scollegarlo dall'alimentazione prima di cambiare gli accessori oppure prima di avvicinarsi alle parti che sono in movimento quando funzionano.

Scollegare sempre l'apparecchio dall'alimentazione se lasciato incustodito e prima di montarlo, smontarlo o pulirlo.

L'apparecchio è stato costruito e concepito per funzionare in ambienti domestici e deve essere utilizzato in conformità al presente libretto istruzioni; ogni altro uso è considerato improprio e quindi pericoloso.

Fare attenzione a maneggiare la lama tagliente durante il montaggio o la rimozione degli accessori e durante le operazioni di pulizia.

Prima di utilizzare l'apparecchio per la prima volta, lavare le parti a contatto con gli alimenti come indicato nel paragrafo **MANUTENZIONE**.

Se il cavo di alimentazione dovesse essere danneggiato, deve essere sostituito solamente presso i centri di assistenza autorizzati dal costruttore.

ATTENZIONE : Leggere attentamente le avvertenze contenute nel seguente libretto in quanto forniscono importanti indicazioni riguardanti la sicurezza di installazione, d'uso e di manutenzione.

Istruzioni importanti da conservare per ulteriori consultazioni.

Conservare la garanzia, lo scontrino fiscale e il libretto istruzioni per ogni ulteriore consultazione. Dopo aver tolto l'imballaggio assicurarsi dell'integrità dell'apparecchio e in caso di visibili danneggiamenti non utilizzarlo e rivolgersi a personale professionalmente qualificato.

Non lasciare parti dell'imballo alla portata dei bambini, né utilizzarlo come gioco: è un apparecchio elettrico e come tale va considerato.

Prima di collegare l'apparecchio, assicurarsi che la tensione presente nella presa di corrente, corrisponda a quella indicata nei dati di targa.

Nel caso in cui la spina e la presa non siano compatibili, far sostituire la presa con un tipo adatto da personale professionalmente qualificato.

Non utilizzare adattatori o prolunghes che non siano rispondenti alle vigenti normative di sicurezza o che superino i limiti delle portate in valore della corrente.

Staccare l'apparecchio dalla rete di alimentazione quando non è utilizzato e assicurarsi che l'interruttore sia nella posizione di spento.

Non tirare il cavo di alimentazione o l'apparecchio stesso per staccare la spina dalla presa di corrente.

L'uso di un qualsiasi apparecchio elettrico comporta l'osservanza di alcune regole fondamentali, in particolare:

- Non toccare l'apparecchio con mani bagnate o umide.
- Non lasciare l'apparecchio esposto ad agenti atmosferici (pioggia, sole).
- Non sottoporlo ad urti.

Nel caso vi sia un guasto o un funzionamento anomalo dell'apparecchio staccare immediatamente la spina, non manometterlo e rivolgersi ad un Centro Assistenza autorizzato.

Nel qualcaso si decida di non utilizzare più questo tipo di apparecchio, è opportuno renderlo inoperante, tagliando il cavo di alimentazione, ovviamente dopo averlo disinserito dalla presa di corrente.

Per evitare surriscaldamenti pericolosi si raccomanda di svolgere per tutta la sua lunghezza il cavo di alimentazione.

Se il cavo di alimentazione dovesse essere danneggiato, deve essere sostituito solamente presso i centri di assistenza autorizzati dal costruttore.

Per motivi di sicurezza l'apparecchio non può essere smontato.

L'apparecchio è stato costruito e concepito per funzionare in ambienti domestici, pertanto ogni altro uso è da considerarsi improprio e quindi pericoloso.

Non usare l'apparecchio all'aperto.

Non inserire le dita nel condotto di alimentazione.

Non inserire utensili o oggetti metallici nel condotto di alimentazione.

Utilizzare sempre il "pressino" per spingere il pomodoro o la carne.

Non coprire i fori di aerazione dell'apparecchio durante il funzionamento.

Non lavorare alimenti duri come ossa, frutta secca ecc. perchè potrebbero danneggiare l'apparecchio.

Non premere gli alimenti con eccessiva forza nel condotto di alimentazione.

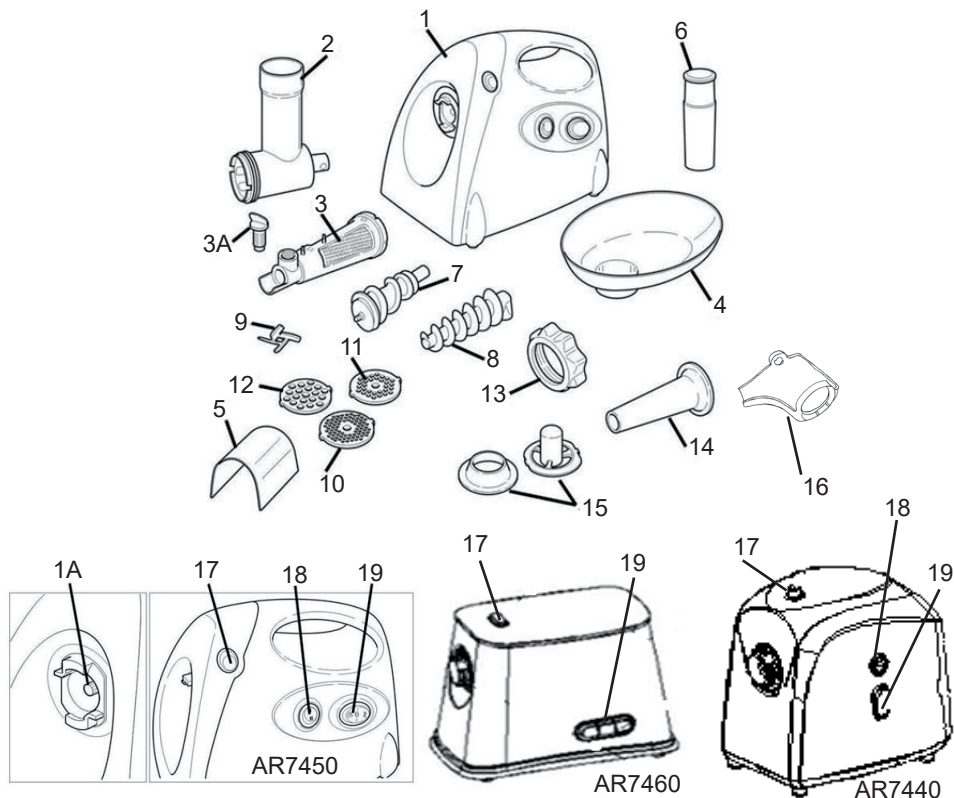

- 1 - Unità base motore
- 1A - Innesto condotto
- 2 - Condotto di alimentazione
- 3 - Setaccio conico (AR7450 - AR7460)
- 3A - Vite di regolazione in plastica (AR7450 - AR7460)
- 4 - Vassoio (AR7450 - AR7460)
- 5 - Protezione per salsa (AR7450 - AR7460)
- 6 - Pressino
- 7 - Vite senza fine
- 8 - Vite senza fine (prolunga per pomodoro). (AR7450 - AR7460)
- 9 - Lama a stella
- 10 - Trافila fine con fori da 3mm
- 11 - Trافila media con fori da 5mm
- 12 - Trافila grossa con fori da 7mm
- 13 - Ghiera
- 14 - Cono per salsiccia e insaccati
- 15 - Accessorio per kibbe
- 16 - Vassoio raccogli polpa (AR7450 - AR7460)
- 17 - Tasto di aggancio / sgancio del condotto di alimentazione
- 18 - Interruttore di selezione senso di rotazione.
- 19 - Interruttore di funzionamento.

Dati di targa indicati sull'apparecchio.

PRIMO UTILIZZO

Prima di utilizzare l'apparecchio per la prima volta, lavare le parti a contatto con gli alimenti come indicato nel paragrafo MANUTENZIONE.

Posizionare l'unità base motore (1) su una superficie piana e stabile.

Assicurarsi che la spina del cavo di alimentazione non sia inserita nella presa di corrente e che l'interruttore di funzionamento (19) sia posizionato su "0".

Posizionare il condotto di alimentazione (2) nell'apposito innesto (1A) dell'unità base motore (fig.1).

Tenendo premuto il tasto di aggancio /sgancio (17) ruotare in senso antiorario il condotto di alimentazione per bloccarne la posizione.

Assicurarsi che sulla vite senza fine (7) sia montata la guarnizione in teflon e la rondella metallica e che entrambe siano integre. Se così non fosse devono essere sostituite.

Inserire la vite senza fine (7) nel condotto di alimentazione fissandola sul perno motore (fig.2).

Posizionare il raccogli polpa (16) sul condotto di alimentazione.

Posizionare la vite conica di prolunga (8) sulla vite senza fine (7), come illustrato in fig.3 e inserire il setaccio conico (3) nel condotto di alimentazione.

Inserire la ghiera sul setaccio conico e posizionare il raccogli polpa sulla parte terminale dello stesso.

Avvitare la ghiera stringendola con le mani.

Mentre si serra la ghiera con l'altra mano tenere fermo il condotto di alimentazione (fig.4).

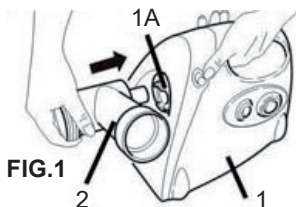

FIG.1

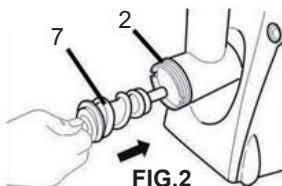

FIG.2

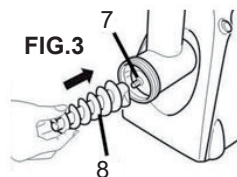

FIG.3

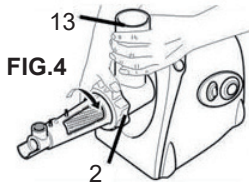

FIG.4

A questo punto avvitare la vite di regolazione in plastica (3A) nell'apposita sede sul setaccio (fig.5) e posizionare il vassoio (4) sul condotto di alimentazione.

Agganciare la protezione in plastica contro gli spruzzi (5) sul setaccio, posizionare un contenitore in fondo allo scivolo raccogli polpa per raccogliere la passata e un'altro contenitore sotto la parte terminale del setaccio per raccogliere gli scarti (fig.6).

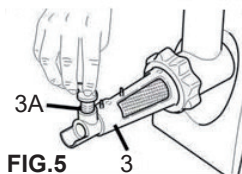

FIG.5

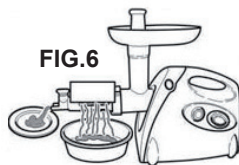

FIG.6

L'apparecchio ora è pronto per essere utilizzato.

Oltre che alla passata di pomodoro si possono produrre anche conserve di gelatine di frutta e/o verdura o anche conserve di frutta per marmellata.

PRIMO UTILIZZO

Prima di utilizzare l'apparecchio per la prima volta, lavare le parti a contatto con gli alimenti come indicato nel paragrafo MANUTENZIONE.

Eeguire le stesse operazioni indicate nel paragrafo “utilizzo passapomodoro” fino all’illustrazione di fig.2.

Posizionare la lama (9) facendo attenzione a rivolgere la parte affilata verso l'esterno altrimenti l'apparecchio non funziona correttamente (fig.7).

Fare attenzione a non ferirsi durante la manipolazione della lama!

Posizionare il disco scelto per il tipo di tritatura che si desidera effettuare, nel condotto di alimentazione allineando le 2 asole nelle rispettive sedi (fig.8). Avvitare la ghiera tenendo fermo il condotto di alimentazione.

FIG.7

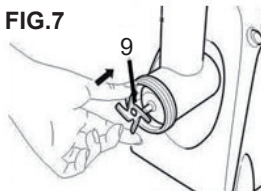
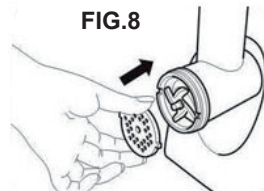

FIG.8

**Utilizzo “PER INSACCARE”****PRIMO UTILIZZO**

Prima di utilizzare l'apparecchio per la prima volta, lavare le parti a contatto con gli alimenti come indicato nel paragrafo MANUTENZIONE.

Eeguire le stesse operazioni indicate nel paragrafo “utilizzo tritacarne” fino all’illustrazione di fig.8.

Posizionare il cono (14) nel condotto di alimentazione e avvitare la ghiera tenendo fermo il condotto di alimentazione (fig.9).

FIG.9

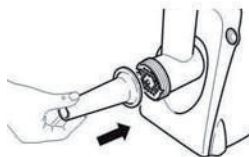
**Utilizzo “PER KIBBE”****PRIMO UTILIZZO**

Prima di utilizzare l'apparecchio per la prima volta, lavare le parti a contatto con gli alimenti come indicato nel paragrafo MANUTENZIONE.

Eeguire le stesse operazioni indicate nel paragrafo “utilizzo passapomodoro” fino all’illustrazione di fig.2.

Posizionare l'accessorio per kibbe (15) nel condotto di alimentazione allineando le 2 asole nelle rispettive sedi (fig.10).

Posizionare la parte conica dell'accessorio (fig.11) e avvitare la ghiera tenendo fermo il condotto di alimentazione.

Non utilizzare la lama e neppure i dischi per tritare, quando si sta preparando il kibbe.

FIG.10

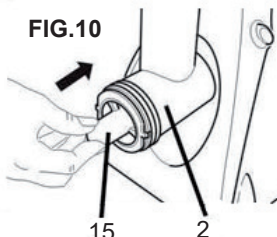
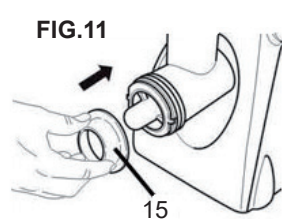

FIG.11



Dopo aver preparato la macchina, eseguire le indicazioni seguenti.

Non far funzionare l'apparecchio consecutivamente per più di 10 minuti. Lasciarlo raffreddare nuovamente prima di utilizzarlo.

Inserire la spina nella presa di corrente e posizionare l'interruttore (18) su "I" (AR7440 - AR7450) e l'interruttore di accensione (19) su "ON" (fig.12-13).

Mettere gli alimenti da lavorare nel vassoio (4) e spingerli nel condotto di alimentazione con l'apposito pressino (6).

Se la vite senza fine dovesse bloccarsi, bisogna spegnere l'apparecchio, posizionare l'interruttore (18) su "II" (AR7440 - AR7450) e l'interruttore di accensione su "R" (19).

A questo punto l'apparecchio può essere riutilizzato.

FIG.12

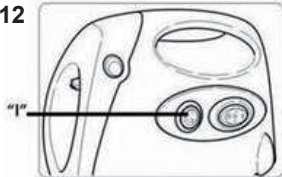
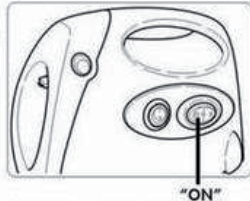

FIG.13



Come passare i pomodori (AR7450 - AR7460).

Tagliare sempre i pomodori:

- i pezzi troppo grossi fanno fatica ad essere trascinati dalla coclea nel tratto iniziale;

- I pezzi troppo grossi di buccia tendono ad intasare i fori di uscita della passata;

Evitare di pressare troppo i pomodori nel condotto.

Inserire pochi pomodori per volta e limitarsi ad accompagnarli sul fondo premendoli leggermente con il pressino in dotazione; la vite senza fine trascina automaticamente il pezzo attraverso il setaccio conico.

Con la vite di regolazione in plastica (3A) è possibile regolare il grado di spremitura, infatti avvitando la vite fino in fondo si ottiene la massima spremitura del pomodoro con il risultato di aver prodotto una polpa molto asciutta e quindi una passata più concentrata.

Non inserire pomodori o altre verdure molto calde ma aspettare che si siano raffreddate.

Come passare la carne.

Rimuovere ossa e cartilagini dalla carne da passare e tagliarla a pezzi da 2x2x6 cm.

Quando tutta la carne è stata tritata, inserire qualche pezzo di pane nel tritatutto per rimuovere eventuali piccole parti di carne rimaste nell'apparecchio.

Come passare gli insaccati.

Rimuovere ossa e cartilagini dalla carne da insaccare e tagliarla a pezzi da 2x2x6 cm.

Bagnare la pelle con acqua tiepida per dargli più elasticità e farla scivolare sul cono lasciandone

avanzare circa 5 cm (fig. 14).

Inserire la carne con l'apposito pressino.

Terminata la carne da insaccare, fare un nodo nei 5 cm di avanzo della pelle e spingerlo verso il basso per evitare che rimanga dell'aria.

FIG.14

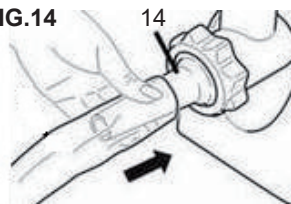

Manutenzione

L'apparecchio non necessita di particolari manutenzioni; è sufficiente una regolare pulizia.

Assicurarsi che l'apparecchio sia spento e disinserire la spina dalla presa di corrente prima di effettuare qualsiasi operazione di pulizia e manutenzione.

Pulire l'apparecchio solamente quando è freddo.

La pulizia dell'unità base motore (1), deve essere effettuata con un panno morbido e leggermente umido.

Non utilizzare sostanze, liquidi o panni eccessivamente bagnati, perché eventuali infiltrazioni potrebbero danneggiare l'apparecchio irrimediabilmente.

Non utilizzare spugne e prodotti abrasivi.

Rimuovere il condotto di alimentazione dall'unità motore, tenendo premuto il pulsante di aggancio/sgancio e ruotandolo in senso orario.

Lavare tutti gli accessori con acqua e detergente per stoviglie senza utilizzare spugne abrasive.

Solo gli accessori in acciaio (lama a stella e trafilè) possono essere lavati in lavastoviglie.

Manipolare la lama a stella con particolare attenzione, in quanto molto tagliente.

Non introdurre gli accessori di alluminio in lavastoviglie in quanto se aggrediti da agenti chimici potrebbero cambiare colore.

Non introdurre gli accessori in plastica in lavastoviglie perchè a causa delle alte temperature potrebbero deformarsi.

Per una pulizia accurata del setaccio conico rimuovere la vite di regolazione in plastica prima di lavarlo. Rimuovere la griglia forata premendola e sfilandola (fig.15).

FIG.15

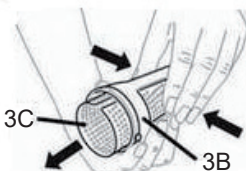

Per riposizionare correttamente la griglia forata sul corpo setaccio, spingerla fino in fondo e assicurarsi che la parte aperta della griglia si posizioni nel lato alto del corpo.

Assicurarsi che la vite di fermo presente sul setaccio conico sia avvitata onde evitare di perderla.

NON IMMERGERE MAI L'APPARECCHIO IN ACQUA.

FIG.16

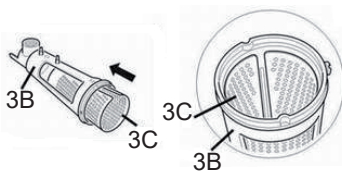

INSTRUCTIONS FOR USE - TOMATO PROCESSOR / MEAT GRINDER

This appliance shall not be used by children. Keep the appliance and its cord out of reach of children.

Children shall not play with the appliance.

Appliances can be used by persons with reduced physical, sensory or mental capabilities or lack of experience and knowledge if they have been given supervision or instruction concerning use of the appliance in a safe way and if they understand the hazards involved.

Place the appliance on a flat and stable surface when you use it.

Do not use this appliance for more than 10 minutes. Allow it to cool down before using it again.

Switch off the appliance and disconnect from supply before changing accessories or approaching parts that move in use.

Always disconnect the appliance from the supply if it is left unattended and before assembling, disassembling or cleaning.

The appliance has been conceived to work in domestic environments and must be used in accordance with this instruction manual; any other use is considered improper and therefore dangerous.

Pay attention while handling the cutting blade during assembling, disassembling and clearing operations.

Before using the appliance for the first time, wash the parts in contact with food as specified in section MAINTENANCE.

If the power cable gets damaged, it has to be replaced only at a service centre approved by the manufacturer.

ATTENTION : read this booklet carefully it contains important instructions for a safe installation, use and maintenance.

Important instructions to be kept for future reference.

Keep handy the guarantee, receipt of payment and these instructions for future use and reference.

After removing the packaging, check the appliance for any signs of damage. In case of visible damage, do not use it and contact a qualified technician.

Do not leave parts of the packaging within the reach of children.

This appliance is not a children's toy: it is an electrical device and must be treated with the necessary caution.

Before connecting the appliance, make sure that the power supply voltage matches the indication on the data plate.

If the plug and socket are not compatible, the socket has to be replaced with a suitable type by skilled persons. Do not use adapters or extension cables which do not meet current safety standards or that exceed the current carrying capacity limits.

When you don't use the appliance disconnect it from the power supply and assure that the interruptor is off.

Do not tug on the power cable or on the appliance itself to remove the plug from the socket.

The use of any electrical appliance requires that a number of basic rules are observed, namely:

- Never touch the appliance with wet or humid hands.
- Do not use the appliance when barefoot.
- Do not leave the appliance exposed to weathering (rain, sunlight).
- Do not subject it to rough handling.

In case of a breakdown or malfunctioning of the appliance, disconnect it at once. Do not attempt to repair it, but take it to a service centre approved by the manufacturer.

If you decide you do not want to use this appliance any longer, disable it by cutting the power cable - of course, after disconnecting it from the socket.

The power cable should be extended to its full length to avoid over heating.

If the power cable gets damaged, it has to be replaced only at a service centre approved by the manufacturer.

For safety reasons, the appliance should never be opened.

Do not insert your fingers into the feed channel.

Do not insert utensils or metal objects into the feed channel.

Always use the press to push the tomato or meat.

Do not cover the ventilation holes of the appliance during operation.

Do not process hard foods such as bones, dried fruit, etc, as this may damage the appliance.

Do not press foods into the feed channel with excessive force.

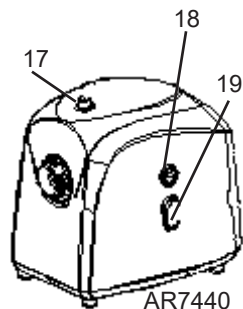
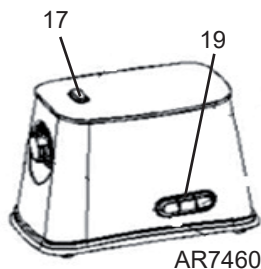
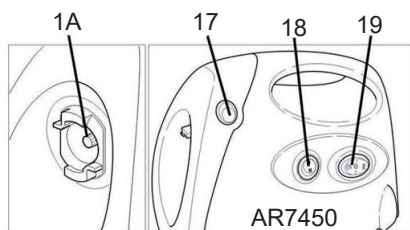
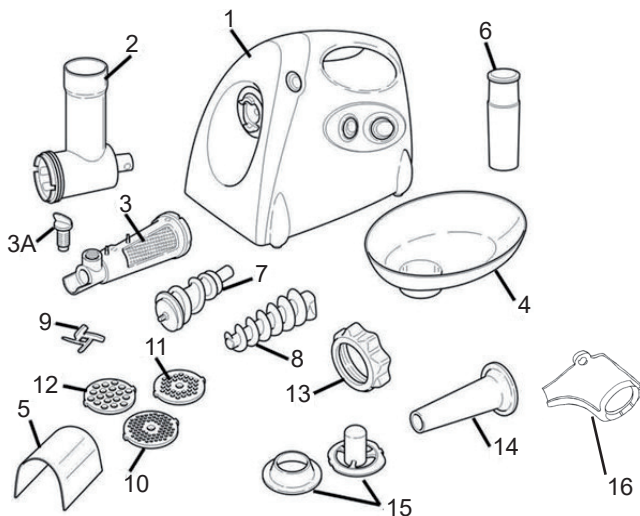

- 1 - Motor base unit
- 1A - Feed channel coupling
- 2 - Feed channel
- 3 - Conic sieve (AR7450 - AR7460)
- 3A - Plastic adjusting screw (AR7450 - AR7460)
- 4 - Tray (AR7450 - AR7460)
- 5 - Sauce guard (AR7450 - AR7460)
- 6 - Press
- 7 - Worm
- 8 - Worm (extension for tomato processing) (AR7450 - AR7460)
- 9 - Star blade
- 10 - Fine plate with 3mm holes
- 11 - Medium plate with 5mm holes
- 12 - Coarse plate with 7mm holes
- 13 - Ring nut
- 14 - Cone for sausages and salami
- 15 - Kibbeh accessory
- 16 - Pulp collection tray (AR7450 - AR7460)
- 17 - Feed channel lock / release button
- 18 - Direction of rotation selection switch.
- 19 - Power switch

Technical date : see the label on the motor support.

FIRST USE

Before using the appliance for the first time, wash the parts in contact with food as specified in section MAINTENANCE.

Position the motor base unit (1) on a flat stable surface.

Make certain that the plug of the power cord is not inserted into the power outlet and that the power switch (19) is positioned on “0”.

Position the feed channel (2) in the appropriate coupling (1A) on the motor base unit (fig. 1).

While pressing the lock/release button (17), rotate the feed channel anticlockwise in order to lock it in position.

Make certain that the Teflon gasket and metal washer are assembled on the worm (7) and that they are both intact. If not, they must be replaced.

Insert the worm (7) into the feed channel, fixing it on the motor pin (fig. 2).

Position the pulp collection tray on the feed channel.

Position the conic extension worm (8) on the worm (7), as illustrated in fig. 3, and insert the conic sieve (3) into the feed channel.

Insert the ring nut on the conic sieve and position the pulp collection tray on the end of the same.

Screw on the ring nut, tightening it by hand.

While tightening the ring nut with one hand, hold the feed channel steady with the other (fig. 4).

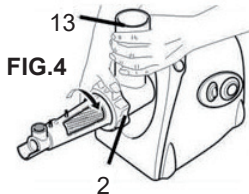
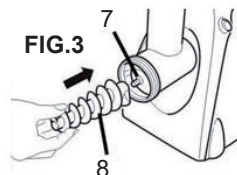
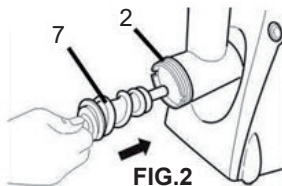
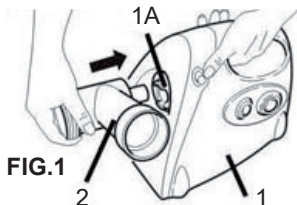

At this point, screw the plastic adjusting screw (3A) into the appropriate seat on the sieve (fig. 5) and position the tray (4) on the feed channel.

Attach the plastic splash guard (5) onto the sieve, position a container at the end of the pulp collection chute to collect the pulped tomatoes and another under the end of the sieve to collect the scraps (fig. 6).

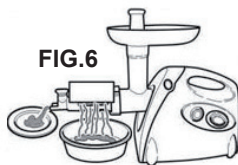
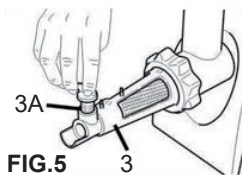

Now the appliance is ready to be used.

In addition to pulped tomatoes, the appliance can also be used to produce fruit and/or vegetable jelly or even fruit conserves for jam.

FIRST USE

Before using the appliance for the first time, wash the parts in contact with food as specified in section MAINTENANCE.

Carry out the same operations indicated in the “Tomato Processor Use” section, up to the illustration in fig. 2.

Position the blade (9), taking care to turn the sharp part towards the exterior, otherwise the appliance will not function properly (fig. 7).

Be careful not to injure yourself when handling the blade!

Position the desired grinding disc in the feed channel, aligning the 2 slots in their respective seats (fig. 8).

Screw on the ring nut while holding the feed channel steady.

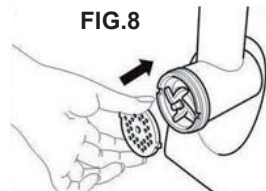
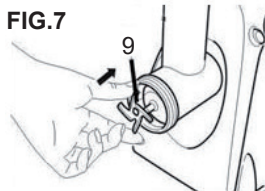

“SAUSAGE-MAKING” use

FIRST USE

Before using the appliance for the first time, wash the parts in contact with food as specified in section MAINTENANCE.

Carry out the same operations indicated in the “Meat Grinder Use” section, up to the illustration in fig. 8.

Position the cone (14) on the feed channel and screw on the ring nut while holding the feed channel steady (fig. 9).

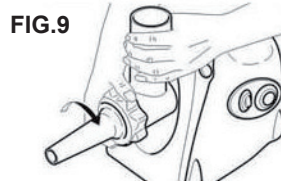
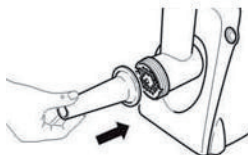

“KIBBEH” use

FIRST USE

Before using the appliance for the first time, wash the parts in contact with food as specified in section MAINTENANCE.

Carry out the same operations indicated in the “Tomato Processor Use” section up to the illustration in fig. 2.

Position the kibbeh accessory (15) on the feed channel, aligning the 2 slots in their respective seats (fig. 10).

Position the conic part of the accessory (fig. 11) and screw on the ring nut while holding the feed channel steady.

Do not use the blade nor the grinding discs when preparing kibbeh.

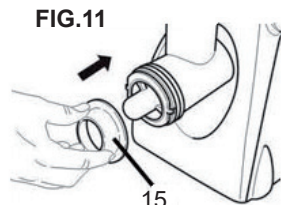
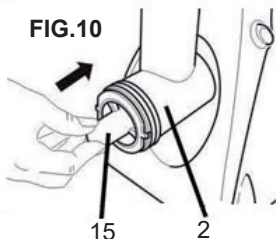

After having prepared the machine, follow the instructions below.

Do not operate the appliance continuously for more than 10 minutes. Do not use the appliance consecutively for more than 10 minutes. Let it cool before using it again.

Insert the plug into the power outlet and position the switch (18) on "I" (AR 7440 - AR7450) and the power switch (19) on "ON" (fig. 12-13).

Place the food to be processed into the tray (4) and push it into the feed channel using the appropriate press (6).

If the worm should block, you must switch off the appliance, position the switch (19) on "II" (AR 7440 - AR7450) and the power switch (19) on "R".

At this point the appliance can be used again.

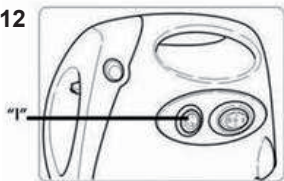
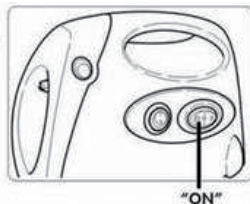
FIG.12

FIG.13

Instructions for processing tomatoes (AR 7450 - AR7460).

Cut the tomatoes into pieces before inserting them into the feed channel.

Using the plastic adjusting screw (3A), it is possible to regulate the degree of pressing. Screwing the adjusting screw in completely obtains the maximum pressing of the tomatoes, producing a very dry pulp and thus a very concentrated puree. Do not insert tomatoes or other vegetables into the appliance while they are hot, but wait for them to cool first.

Instructions for processing meat.

Remove the bones and cartilage from the meat to be processed, and then cut the meat into 2x2x6cm pieces. When finished grinding the meat, insert some pieces of bread into the meat grinder to remove any small parts of meat that may have remained inside the appliance.

Instructions for making sausages.

Remove the bones and cartilage from the meat to be made into sausages, and then cut the meat into 2x2x6cm pieces.

Wet the skin with lukewarm water in order to give it more elasticity and slide about 5cm of the skin onto the cone (fig. 14).

Insert the meat with the appropriate press.

When finished making sausages, make a knot on the extra 5cm of skin and push it down in order to prevent air from remaining inside

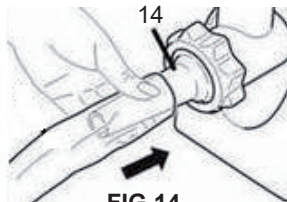
FIG.14

Maintenance

The appliance does not require particular maintenance; a regular cleaning is sufficient.

Make certain that the appliance is turned off and disconnect the plug from the power outlet before performing any maintenance or cleaning operation.

Clean the appliance only when it is cool.

The motor base unit (1) must be cleaned with a soft, slightly damp cloth.

Do not use substances, liquids or excessively dampened cloths because any infiltrations could damage the appliance beyond repair.

Do not use sponges or abrasive products.

Do not use sponges or abrasive products.

Remove the feed channel from the motor unit by holding the lock/release button pressed and rotating the feed channel clockwise.

Wash all the accessories with water and dish detergent without using abrasive sponges.

Only the steel accessories (star blade and hole plates) can be washed in the dishwasher.

Be extremely careful when handling the star blade, as it is very sharp.

Do not put the aluminium accessories into the dishwasher since they may change colour as a result of chemical agent aggression.

Do not put the plastic accessories into the dishwasher since the high temperatures may deform them.

For a thorough cleaning of the conic sieve, remove the plastic adjusting screw before washing it.

Remove the perforated screen by pressing on it and slipping it out (fig. 15).

FIG.15

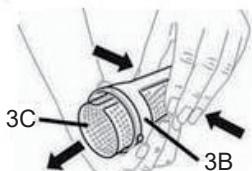

To reposition the perforated screen correctly on the sieve body, press it in completely and make certain that the open part of the screen is positioned on the top side of the body.

Make certain that the setscrew located on the conic sieve is tightened in order to prevent loosening it.

NEVER IMMERSE THE APPLIANCE IN WATER.

FIG.16

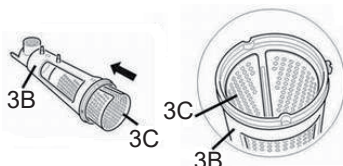

MODE D'EMPLOI - BROYEUR TOMATES/HACHOIR VIANDE

Cet appareil ne doit pas être utilisé par des enfants. Gardez l'appareil et son cordon hors de portée des enfants.

Les enfants ne doivent pas jouer avec l'appareil.

L'appareil peut être utilisé par des personnes ayant des capacités physiques, sensorielles ou mentales réduites ou qui manque d'expérience et de connaissances, si elles ont reçu une supervision ou sont instruites concernant l'utilisation de l'appareil d'une manière sûre et si elles comprennent les dangers impliqués.

Placez l'appareil sur une surface plane et stable lorsque vous l'utilisez.

N'utilisez pas cet appareil pendant plus de 10 minutes. Laissez-le refroidir avant de l'utiliser à nouveau.

Éteignez l'appareil et débranchez-le avant de changer d'accessoires ou d'approcher des pièces qui sont en cours d'utilisation.

Débranchez toujours l'appareil s'il est laissé sans surveillance et avant l'assemblage, le démontage ou le nettoyage.

L'appareil a été conçu pour fonctionner dans des milieux domestiques; toute autre utilisation est pour tant interdite et dangereuse.

Faites attention lors de la manipulation de la lame aiguisée lors des opérations d'assemblage, de démontage et de déblaiement.

Avant d'utiliser l'appareil pour la première fois, laver les parties en contact avec les aliments comme indiqué dans la section ENTRETIEN.

Si le câble d'alimentation est endommagé, il doit être remplacé uniquement par un centre de service agréé par le fabricant.

ATTENTION : lire soigneusement les avertissements contenus dans le mode d'emploi qui fournit des indications importantes concernant la sécurité de l'installation, d'usage et d'entretien.

Instructions importantes à conserver pour toute consultation.

Conservez la garantie, le ticket de caisse et le mode d'emploi pour toute consultation.

Après le déballage, vérifiez l'intégrité de l'appareil. En cas de dommage, n'utilisez pas l'appareil et appelez subitement le personnel qualifié.

Ne laissez jamais les parties de l'emballage auprès des enfants, ne les utilisez pas en tant que jouets: il s'agit d'un appareil électrique, il ne doit pas être utilisé autrement.

Avant de brancher l'appareil, vérifiez si la tension de la prise de courant correspond à celle qui est indiquée sur la plaque.

Si la fiche et la prise ne sont pas compatibles, faites remplacer la prise avec un type adéquat par un personnel qualifié. N'utilisez pas d'adaptateurs ou rallonges non conformes aux normes de sécurité ou qui dépassent les limites des débits en valeur du courant.

Débranchez toujours l'appareil du réseau de l'alimentation après son utilisation. Positionnez l'interrupteur sur "éteint" (0).

Ne tirez pas le câble d'alimentation ou l'appareil pour extraire la fiche de la prise de courant.

L'utilisation de tout appareil électrique demande le respect de quelques règles fondamentales, en particulier:

- Ne pas toucher l'appareil avec les mains mouillées ou humides.
- Ne pas soumettre l'appareil aux agents atmosphériques (pluie, soleil).
- Éviter tout type de choc.

Dans le cas de défaut ou de mauvais fonctionnement, débranchez immédiatement l'appareil qui risque d'être endommagé davantage, et adressez-vous au Service Après-Vente autorisé.

Si vous décidez de ne pas utiliser l'appareil, il est nécessaire de le rendre inopérant en coupant le câble d'alimentation après l'avoir débranché.

Il est conseillé de dérouler complètement le câble d'alimentation dans toute sa longueur, en évitant

ainsi des éventuelles surchauffes.

Si le câble d'alimentation est endommagé, adressez-vous aux Services Après-Vente autorisés par le constructeur.

Par mesure de sécurité, ne pas ouvrir l'appareil.

Ne pas introduire les doigts dans la goulotte d'alimentation.

Ne pas introduire d'outils ni d'objets métalliques dans la goulotte d'alimentation.

Toujours utiliser le poussoir pour pousser les tomates ou la viande.

Ne pas couvrir les orifices d'aération de l'appareil durant son fonctionnement. Ne pas introduire d'aliments durs (os, fruits secs, etc.) sous peine d'endommager l'appareil.

Ne pas trop tasser les aliments dans la goulotte d'alimentation.

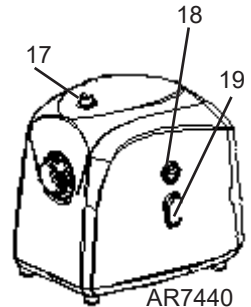
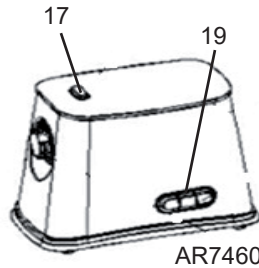
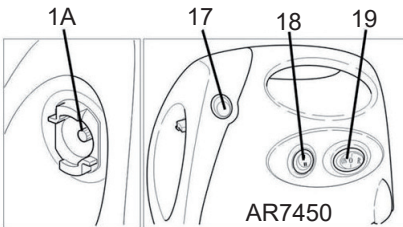
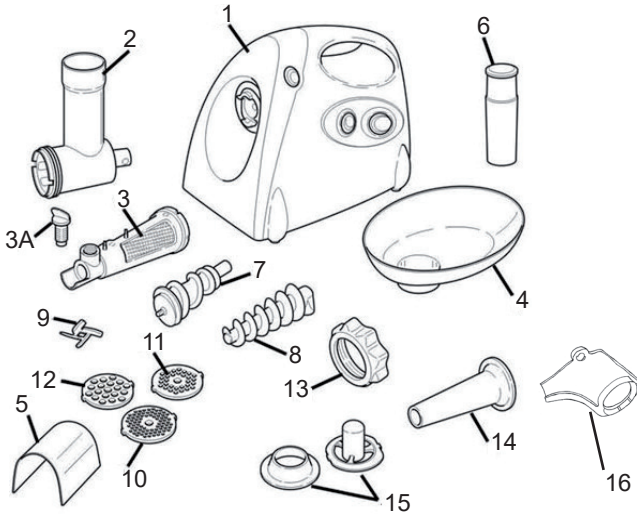

- 1 - Bloc moteur
- 1A - Raccord goulotte
- 2 - Goulotte d'alimentation
- 3 - Filtre conique (AR7450 - AR7460)
- 3A - Vis de réglage en plastique (AR7450 - AR7460)
- 4 - Plateau (AR7450 - AR7460)
- 5 - Protection pour sauce (AR7450 - AR7460)
- 6 - Poussoir
- 7 - Vis sans fin
- 8 - Vis sans fin (rallonge pour tomates) (AR7450 - AR7460)
- 9 - Lame en étoile
- 10 - Boudineuse fine avec orifices de 3 mm
- 11 - Boudineuse moyenne avec orifices de 5 mm
- 12 - Boudineuse grande avec orifices de 7 mm
- 13 - Bague
- 14 - Cône pour saucisses et charcuterie
- 15 - Accessoire pour kibbé
- 16 - Plateau de récupération pulpe
- 17 - Bouton de blocage/déblocage goulotte d'alimentation (AR7450 - AR7460)
- 18 - Interrupteur de sélection sens de rotation
- 19 - Interrupteur de fonctionnement

Dates techniques indiqués sur l'appareil.

PREMIÈRE UTILISATION

Avant d'utiliser l'appareil pour la première fois, laver les parties en contact avec les aliments comme indiqué dans la section ENTRETIEN.

Positionner le bloc moteur (1) sur une surface plane et stable.

S'assurer que la fiche du câble d'alimentation n'est pas branchée dans la prise et que l'interrupteur de fonctionnement (19) est positionné sur 0.

Positionner la goulotte d'alimentation (2) dans le raccord prévu (1A) du bloc moteur (fig.1).

Maintenir le bouton de blocage/déblocage (17) enfoncé et tourner la goulotte d'alimentation dans le sens inverse des aiguilles d'une montre pour la bloquer en position.

Contrôler que le joint en téflon et la rondelle métallique sont montés sur la vis sans fin (7) et qu'ils sont en bon état. Dans le cas contraire, les remplacer. Insérer la vis sans fin (7) dans la goulotte d'alimentation en le fixant sur l'axe moteur (fig.2). Positionner le plateau récupérateur de pulpe (16) sur la goulotte d'alimentation.

Positionner la vis conique de rallonge (8) sur la vis sans fin (7) comme représenté à la fig.3 et introduire le filtre conique (3) dans la goulotte d'alimentation.

Introduire la bague sur le filtre conique et positionner le récupérateur de pulpe sur l'extrémité de ce dernier.

Visser la bague et la serrer en maintenant de l'autre main la goulotte d'alimentation (fig.4).

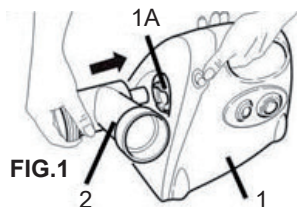

FIG.1

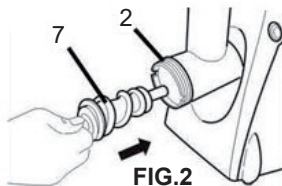

FIG.2

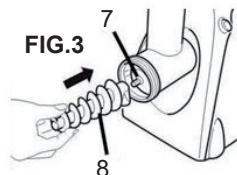
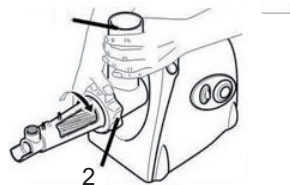

FIG.3



Visser alors la bague de réglage en plastique (3A) dans le logement du filtre (fig.5) et positionner le plateau (4) sur la goulotte d'alimentation.

Fixer la protection en plastique contre les projections (5) sur le filtre, positionner un récipient au bas de la glissière de récupération pulpe pour recueillir la purée et un autre récipient sous l'extrémité du filtre pour recueillir les déchets (fig.6).

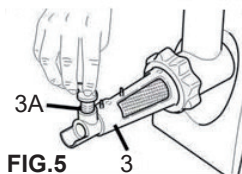

FIG.5

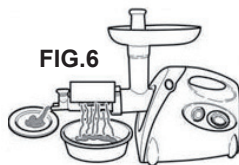

FIG.6

L'appareil est maintenant prêt à l'utilisation.

Outre la purée de tomates, l'appareil permet de préparer également des gelées de fruits ou de légumes et des confitures.

PREMIÈRE UTILISATION

Avant d'utiliser l'appareil pour la première fois, laver les parties en contact avec les aliments comme indiqué dans la section ENTRETIEN.

Effectuer les opérations indiquées au paragraphe « utilisation broyeur tomates » jusqu'à l'illustration de la fig.2.

Positionner la lame (9) en ayant soin de diriger la partie aiguisée vers l'extérieur sous peine d'un mauvais fonctionnement de l'appareil (fig.7).

Attention aux risques de blessures durant la manipulation de la lame. Positionner le disque choisi pour le type de broyage désiré dans la goulotte d'alimentation en alignant les deux fentes dans les logements respectifs (fig.8).

Visser la bague en maintenant la goulotte d'alimentation.

FIG.7

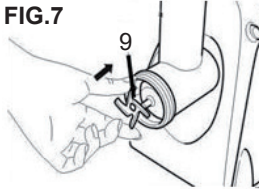
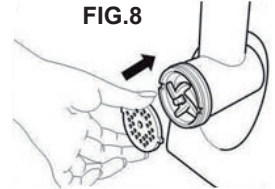

FIG.8



Utilisation pour charcuterie

PREMIÈRE UTILISATION

Avant d'utiliser l'appareil pour la première fois, laver les parties en contact avec les aliments comme indiqué dans la section ENTRETIEN.

Effectuer les opérations indiquées au paragraphe « utilisation hachoir viande » jusqu'à l'illustration de la fig.8.

Positionner le cône (14) dans la goulotte d'alimentation et visser la bague en maintenant la goulotte d'alimentation (fig.9).

FIG.9

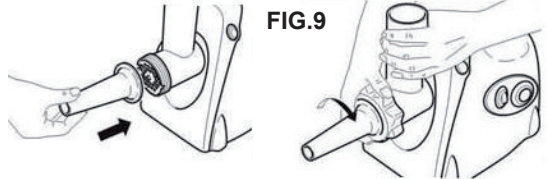

Utilisation kibbé

PREMIÈRE UTILISATION

Avant d'utiliser l'appareil pour la première fois, laver les parties en contact avec les aliments comme indiqué dans la section ENTRETIEN.

Effectuer les opérations indiquées au paragraphe « utilisation broyeur tomates » jusqu'à l'illustration de la fig.2.

Positionner l'accessoire pour kibbé (fig.15) dans la goulotte d'alimentation en alignant les deux fentes dans les logements respectifs (fig.10).

Positionner la partie conique de l'accessoire (fig.11) et visser la bague en maintenant la goulotte d'alimentation.

Pour la préparation du kibbé, ne pas utiliser la lame ni le disque de l'appareil.

FIG.10

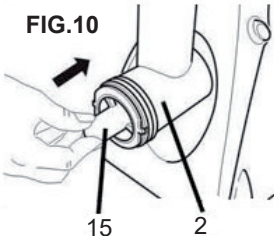
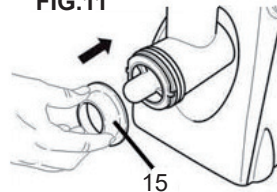

FIG.11



Après avoir préparé la machine, effectuer les opérations suivantes.

Ne pas faire fonctionner l'appareil consécutivement pendant plus de 10 minutes. Laissez refroidir avant de l'utiliser à nouveau.

Brancher la fiche dans la prise de courant et positionner l'interrupteur (18) sur "I" (AR 7440 - AR7450) et l'interrupteur (19) sur ON (fig. 12-13).

Placer les aliments sur le plateau (4) et les introduire dans la goulotte d'alimentation avec le poussoir prévu (6).

Si la vis sans fin se bloque, éteindre l'appareil, positionner l'interrupteur (19) sur "II" (AR 7440 - AR7450) et l'interrupteur de mise en route sur R (19).

L'appareil peut maintenant redémarrer.

FIG.12

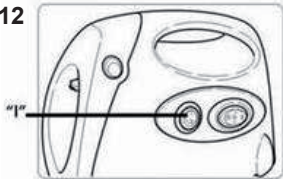

FIG.13



Comment broyer les tomates

Couper les tomates en morceaux avant de les introduire dans la goulotte d'alimentation.

Au moyen de la vis de réglage en plastique (3A), régler la force de broyage (serrer la vis à fond pour un broyage fin des tomates et une pulpe très sèche et concentrée). Ne pas introduire de tomates ou

autres aliments très chauds mais attendre leur refroidissement.

Comment hacher la viande.

Retirer les os et les cartilages de la viande à broyer et la couper en morceaux de 2x2x6 cm. Une fois toute la viande hachée, introduire quelques morceaux de pain dans l'appareil pour évacuer les petits morceaux de viande éventuellement restés à l'intérieur.

Comment préparer la charcuterie.

Retirer les os et les cartilages de la viande à broyer et la couper en morceaux de 2x2x6 cm.

Mouiller la viande à l'eau tiède pour la rendre plus élastique et la faire glisser sur le cône en faisant avancer environ 5 cm (fig. 14).

Introduire la viande au moyen du poussoir.

Une fois terminé, faire un noeud avec les 5 cm de peau qui dépassent et le pousser vers le bas pour éliminer l'air.

FIG.14

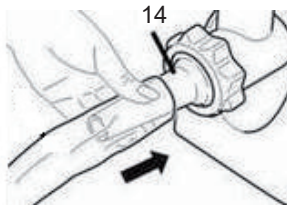

L'appareil n'exige aucun entretien particulier, un nettoyage périodique suffit. S'assurer que l'appareil est éteint et le débrancher avant toute opération de nettoyage ou d'entretien.

Ne nettoyer l'appareil qu'après l'avoir laissé refroidir.

Le nettoyage du bloc moteur (1) doit être effectué avec un linge souple et légèrement humide.

Ne pas utiliser de substances, liquides ni de linges trop mouillés, toute infiltration risquant d'endommager irrémédiablement l'appareil.

Ne pas utiliser d'éponges ni de produits abrasifs.

Retirer la goulotte d'alimentation du bloc moteur en maintenant enfoncé le bouton de blocage/déblocage et en le tournant dans le sens des aiguilles d'une montre.

Laver tous les accessoires avec de l'eau et du détergent vaisselle sans utiliser d'éponge abrasive.

Seuls les accessoires en acier (couteau en étoile et boudineuse) peuvent être lavés au lave-vaisselle.

Manipuler la lame en étoile avec soin, cette dernière est très aiguisée. Ne pas laver les accessoires en aluminium au lave-vaisselle, ces derniers risquent de changer de couleur à cause des agents chimiques.

Ne pas laver les accessoires en plastique au lave-vaisselle, la haute température risquant de déformer ces derniers.

Pour un nettoyage approfondi du filtre conique, retirer la vis de réglage en plastique avant de le laver. Faire pression sur la grille pour la retirer (fig.15).

FIG.15

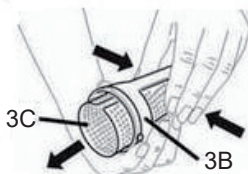

Pour repositionner la grille sur le corps du filtre, la pousser à fond et contrôler que sa partie ouverte se positionne sur le côté supérieur du corps. S'assurer que la vis d'arrêt du filtre conique est serrée pour ne pas la perdre.

NE JAMAIS IMMERGER L'APPAREIL DANS L'EAU.

FIG.16

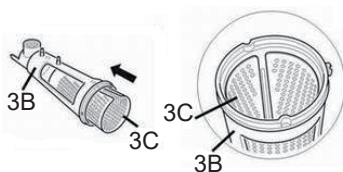

ΟΔΗΓΙΕΣ ΧΡΗΣΗΣ - ΜΥΛΟΣ ΝΤΟΜΑΤΑΣ/ΚΡΕΑΤΟΣ

Αυτή η συσκευή δεν θα πρέπει να χρησιμοποιείται από παιδιά. Φυλάξτε τη συσκευή και το καλωδίο της μακριά από παιδιά.

Τα παιδιά δεν θα πρέπει να παίζουν με τη συσκευή.

Η συσκευή μπορεί να χρησιμοποιηθεί από άτομα με μειωμένες κινητικές, αισθητηριακές ή νοητικές ικανότητες ή χωρίς εμπειρία ή καταλληλή γνώση, εάν βρίσκονται υπό επίτηρηση ή εφοσον έχουν λάβει οδηγίες αναφορικά με την ασφαλή χρήση της συσκευής και έχουν κατανοήσει τους κινδύνους που ενέχονται.

Κατά τη διάρκεια της χρήσης κρατήστε τη συσκευή σε επίπεδη και σταθερή επιφάνεια μη χρησιμοποιείτε τη συσκευή για περισσότερα από 10 λεπτά αφήστε την να κρυώσει πριν την χρησιμοποιήσετε ξανά.

Σβήστε τη συσκευή και αποσυνδέστε την από την τροφοδοσία πριν αλλάξετε τα εξαρτήματα ή πριν προσεγγίσετε τα μέρη σε κίνηση όταν είναι σε λειτουργία. Αποσυνδέστε τη συσκευή από την τροφοδοσία αν την αφήσετε αφυλαχτή και πριν την συναρμολόγηση, την αποσυναρμολόγηση ή τον καθαρισμό.

Δώστε προσοχή στο χειρισμό της λεπίδας κοπής κατά τη διάρκεια της συναρμολόγησης ή της αφαίρεσης των εξαρτημάτων και κατά την εκτέλεση των εργασιών καθαρισμού για τον καθαρισμό της συσκευής, ανατρεξτε στην παραγραφο συντήρησης.

Αν το καλωδίο τροφοδοσίας υποστεί βλάβη, θα πρέπει να αντικατασταθεί μόνο στα κέντρα τεχνικής υποστήριξης που έχουν εξουσιοδοτηθεί από τον κατασκευαστή.

Η συσκευή έχει σχεδιαστεί και κατασκευαστεί για να λειτουργεί σε οικιακό περιβάλλον και πρέπει να χρησιμοποιείται σύμφωνα με το παρόν εγχειρίδιο οδηγιών χρήσης. Οποιαδήποτε άλλη χρήση θεωρείται ακατάλληλη και συνεπώς επικίνδυνη.

Προτού χρησιμοποιήσετε τη συσκευή για πρώτη φορά, πλύνετε τα μέρη που έρχονται σε επαφή με τα τρόφιμα όπως αναφέρεται στην παράγραφο ΣΥΝΤΗΡΗΣΗ.

ΠΡΟΣΟΧΗ: Διαβάστε προσεκτικά τις προειδοποιήσεις που περιλαμβάνει το παρακάτω εγχειρίδιο καθώς παρέχουν σημαντικές υποδείξεις αναφορικά με την ασφάλεια της εγκατάστασης, τη χρήση και τη συντήρηση.

Σημαντικές οδηγίες που θα πρέπει να τηρήσετε για περαιτέρω αναφορά.

Φυλάξτε την εγγύηση, την απόδειξη και το εγχειρίδιο οδηγιών για κάθε περαιτέρω παραπομπή. Μετά την αφαίρεση της συσκευασίας, βεβαιωθείτε για την ακεραιότητα του μηχανήματος, και σε περίπτωση εμφανών βλαβών, μη το χρησιμοποιήσετε και απευθυνθείτε στο επαγγελματικό προσωπικό.

Μην αφήνετε τα μέρη της συσκευασίας κοντά σε παιδιά και μη τα χρησιμοποιείτε ως παιχνίδι: πρόκειται για ηλεκτρική συσκευή.

Πριν προχωρήσετε στη σύνδεση της συσκευής, βεβαιωθείτε ότι η τάση στην παροχή, αντιστοιχεί σε εκείνη που υποδεικνύεται στα στοιχεία της πινακίδας.

Σε περίπτωση που το φως και η πρίζα δεν είναι συμβατά, αντικαταστήστε το φως άλλο κατάλληλο, από εξειδικευμένο προσωπικό.

Μη χρησιμοποιείτε προσαρμογείς ή προεκτάσεις που δεν τηρούν τις ισχύουσες νομοθεσίες ασφαλείας ή που ξεπερνούν τα όρια της παροχής ρεύματος.

Βγάλτε τη συσκευή από τον πρίζα όταν δεν χρησιμοποιείται και βεβαιωθείτε ότι ο διακόπτης είναι σβηστός.

Μην τραβάτε το καλώδιο τροφοδοσίας ή τη συσκευή για να αφαιρέσετε το καλώδιο από την πρίζα ρεύματος.

Η χρήση οποιασδήποτε ηλεκτρικής συσκευής απαιτεί την τήρηση ορισμένων βασικών κανόνων, ειδικότερα:

- Μην αγγίζετε τη συσκευή με βρεγμένα ή υγρά χέρια ή πόδια.

- Μην αφήνετε τη συσκευή εκτεθειμένη στους ατμοσφαιρικούς παράγοντες (βροχή, ήλιος).

- Αποφύγετε τα χτυπήματα.

Σε περίπτωση προβλήματος ή κακής λειτουργίας της συσκευής, βγάλτε το φως από την πρίζα, μην παρεμβαίνετε και απευθυνθείτε σε ένα εξουσιοδοτημένο Κέντρο Τεχνικής Υποστήριξης.

Αν αποφασίσετε να μη χρησιμοποιήσετε πλέον τη συσκευή, θα πρέπει να τη θέσετε εκτός λειτουργίας, κόβοντας το καλώδιο τροφοδοσίας, φυσικά αφού το αφαιρέσετε από την πρίζα.

Για να αποφύγετε την επικίνδυνη υπερθέρμανση συνιστάται να ξετυλίγετε όλο το καλώδιο τροφοδοσίας.

Αν το καλώδιο τροφοδοσίας υποστεί βλάβη, θα πρέπει να αντικατασταθεί μόνο στα κέντρα τεχνικής υποστήριξης που έχουν εξουσιοδοτηθεί από τον κατασκευαστή.

Μια λόγους ασφαλείας, η συσκευή δεν μπορεί να αποσυναρμολογηθεί.

Η συσκευή έχει σχεδιαστεί και κατασκευαστεί για να λειτουργεί σε οικιακό περιβάλλον, οποιαδήποτε άλλη χρήση θα πρέπει να θεωρηθεί ακατάλληλη και συνεπώς επικίνδυνη.

Μην χρησιμοποιείτε τη συσκευή σε ανοιχτούς χώρους.

Μην τοποθετείτε τα δάκτυλα στον αγωγό τροφοδοσίας.

Μην τοποθετείτε εργαλεία ή μεταλλικά αντικείμενα στον αγωγό τροφοδοσίας. Να χρησιμοποιείτε πάντα το πρεσάκι για να σπρώξετε την ντομάτα ή το κρέας.

Μην καλύπτετε τις οπές αερισμού της συσκευής κατά τη διάρκεια της λειτουργίας.

Μην χρησιμοποιήσετε σκληρές τροφές όπως κόκκαλα, ξηρά φρούτα κλπ γιατί μπορεί να προκαλέσουν βλάβη στη συσκευή.

Μην πατάτε τις τροφές με μεγάλη δύναμη στον αγωγό τροφοδοσίας.

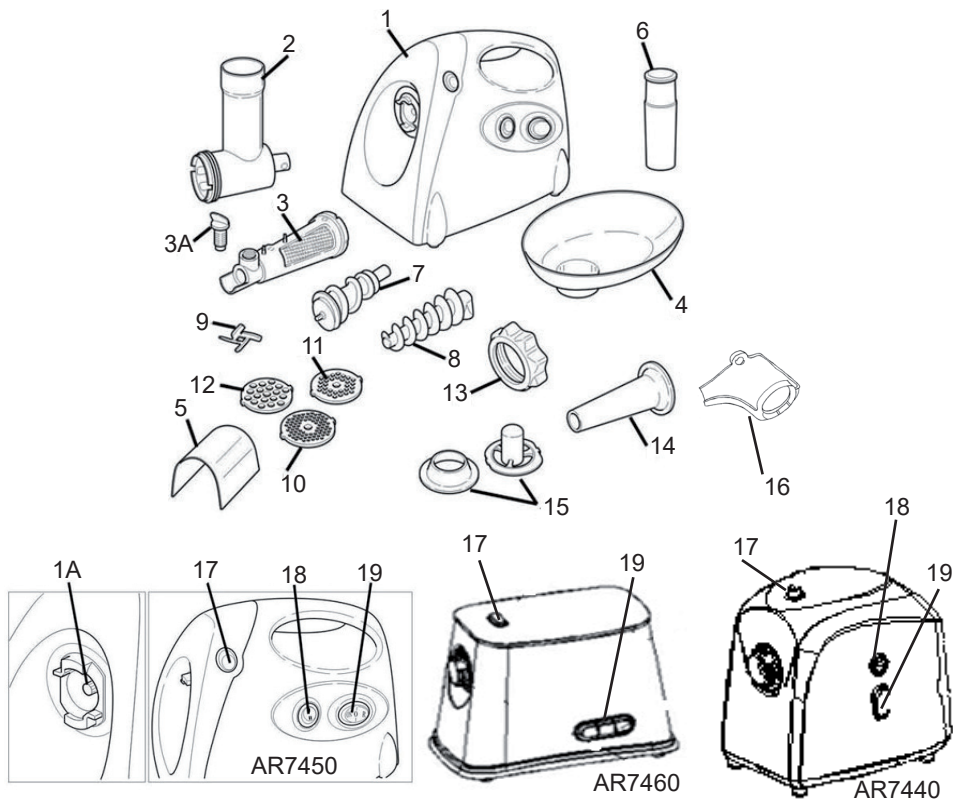

- 1 - Μονάδα βάσης μοτέρ
- 1A - Σύνδεση αγωγού
- 2 - Αγωγός τροφοδοσίας
- 3 - Κωνική σίτα (AR7450 - AR7460)
- 3A - Πλαστική βίδα ρύθμισης (AR7450 - AR7460)
- 4 - Δίσκος (AR7450 - AR7460)
- 5 - Προστασία σάλτσας (AR7450 - AR7460)
- 6 - Πατητήρι
- 7 - Ατέρμονας κοχλίας
- 8 - Ατέρμονας κοχλίας (προέκταση για ντομάτα) (AR7450 - AR7460)
- 9 - Λεπίδα σε σχήμα αστέρα
- 10 - Λεπτό καλούπι με οπές από 3mm
- 11 - Μεσαίο καλούπι με οπές από 5mm
- 12 - Χονδρό καλούπι με οπές από 7mm
- 13 - Δακτύλιος
- 14 - Κώνος για λουκάνικα και παρόμοια
- 15 - Εξάρτημα για kibbe
- 16 - Δίσκος σάλτσας (AR7450 - AR7460)
- 17 - Κουμπί σύνδεσης/αποσύνδεσης του αγωγού τροφοδοσίας
- 18 - Διακόπτης επιλογής φοράς περιστροφής.
- 19 - Διακόπτης λειτουργίας

Στοιχεία πινακίδας υποδεικνύονται επί της συσκευής.

ΠΡΩΤΗ ΧΡΗΣΗ

Πριν χρησιμοποιήσετε τη συσκευή για πρώτη φορά, πλύνετε τα μέρη που έρχονται σε επαφή με τις τροφές όπως υποδεικνύεται στην παράγραφο ΣΥΝΤΗΡΗΣΗ.

Τοποθετήστε τη μονάδα βάσης του κινητήρα (1) σε μία επίπεδη και σταθερή επιφάνεια.

Βεβαιωθείτε ότι το φις του καλωδίου τροφοδοσίας δεν έχει μπει στην πρίζα και ότι ο διακόπτης λειτουργίας (19) είναι στη θέση «0».

Τοποθετήστε τον αγωγό τροφοδοσίας (2) στην αντίστοιχη θέση (1A) της μονάδας βάσης του μοτέρ (εικ.1).

Κρατώντας πατημένο το κουμπί σύνδεσης/αποσύνδεσης (17) στρέψτε αριστερόστροφα τον αγωγό τροφοδοσία για να μπλοκάρετε τη θέση.

Βεβαιωθείτε ότι στον ατέρμονα κοχλία (7) έχει τοποθετηθεί μία φλάντζα από τέφλον και η μεταλλική ροδέλα και ότι και τα δύο στοιχεία είναι ακέραια. Αν δεν είναι, θα πρέπει να αντικατασταθούν.

Εισάγετε τον ατέρμονα κοχλία (7) στον αγωγό τροφοδοσίας, στερεώνοντάς τον στον πείρο του μοτέρ (εικ.2).

Τοποθετήστε το δίσκο σάλτσας (16) στον αγωγό τροφοδοσίας.

Τοποθετήστε την κωνική βίδα προέκτασης (8) στον ατέρμονα κοχλία (7) όπως φαίνεται στην εικ.3 και εισάγετε την κωνική σίτα (3) στον αγωγό τροφοδοσίας.

Εισάγετε το δακτύλιο στην κωνική σίτα και τοποθετήστε το δίσκο σάλτσας στο τερματικό μέρος του.

Βιδώστε το δακτύλιο, σφίγγοντας με τα χέρια. Καθώς ασφαλίσει ο δακτύλιος με το άλλο χέρι, κρατήστε σταθερό τον αγωγό τροφοδοσίας (εικ.4).

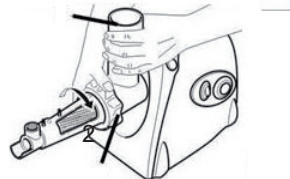
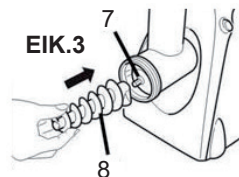
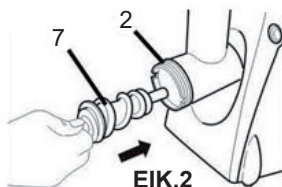
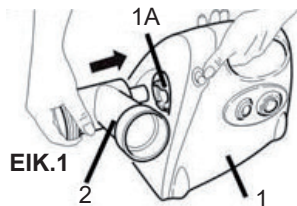

Σε αυτό το σημείο, βιδώστε τη βίδα ρύθμισης (3A) στη θέση της στη σίτα (εικ.5) και τοποθετήστε το δίσκο (4) στον αγωγό τροφοδοσίας.

Συνδέστε την πλαστική προστασία για την αποφυγή των πιτσιλισμάτων (5) στη σίτα, τοποθετήστε ένα δοχείο στον πάτο του ολισθητήρα συλλογής σάλτσας για τη συλλογή της σάλτσας και ένα άλλο δοχείο κάτω από το τερματικό μέρος για τη συλλογή των υπολειμμάτων (εικ.6).

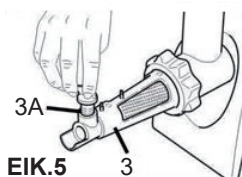

Η συσκευή είναι τώρα έτοιμη για χρήση.

Πέρα από τη σάλτσα ντομάτας είναι δυνατή η παραγωγή κονσερβών ζελατινών φρούτων ή/και λαχανικών ή και κονσερβών φρούτων για μαρμελάδα.

ΠΡΩΤΗ ΧΡΗΣΗ

Πριν χρησιμοποιήσετε τη συσκευή για πρώτη φορά, πλύνετε τα μέρη που έρχονται σε επαφή με τις τροφές όπως υποδεικνύεται στην παράγραφο ΣΥΝΤΗΡΗΣΗ.

Ακολουθήστε τις ίδιες εργασίες που υποδεικνύονται και στην παράγραφο «άλεση ντομάτας» μέχρι την εικόνα 2.

Τοποθετήστε τη λεπίδα (9) με προσοχή ώστε να στρέψετε την κοφτερή πλευρά προς το εξωτερικό διαφορετικά η συσκευή δε λειτουργεί σωστά (εικ.7).

Δώστε προσοχή για να μην τραυματιστείτε κατά τη διάρκεια του χειρισμού της λεπίδας!

Τοποθετήστε το δίσκο που έχετε επιλέξει για το είδος κοπής που θέλετε, στον αγωγό τροφοδοσίας ευθυγραμμίζοντας τις 2 οπές στις αντίστοιχες θέσεις (εικ.8).

Βιδώστε το δακτύλιο κρατώντας σταθερό τον αγωγό τροφοδοσίας.

ΕΙΚ.7

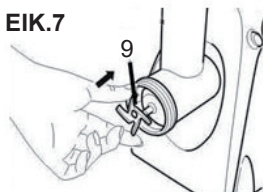

ΕΙΚ.8

**Χρήση «ΓΙΑ ΛΟΥΚΑΝΙΚΑ»****ΠΡΩΤΗ ΧΡΗΣΗ**

Πριν χρησιμοποιήσετε τη συσκευή για πρώτη φορά, πλύνετε τα μέρη που έρχονται σε επαφή με τις τροφές όπως υποδεικνύεται στην παράγραφο ΣΥΝΤΗΡΗΣΗ.

Ακολουθήστε τις ίδιες εργασίες που υποδεικνύονται και στην παράγραφο «άλεση κιμά» μέχρι την εικόνα 8.

Τοποθετήστε τον κώνο (14) στον αγωγό τροφοδοσίας και βιδώστε το δακτύλιο κρατώντας σταθερό τον αγωγό τροφοδοσίας (εικ.9).

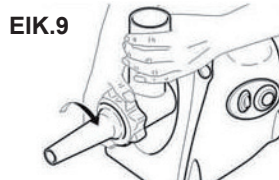
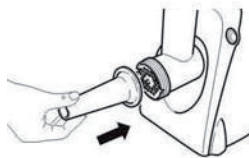

ΕΙΚ.9

Χρήση «ΓΙΑ ΚΙΒΒΕ»**ΠΡΩΤΗ ΧΡΗΣΗ**

Πριν χρησιμοποιήσετε τη συσκευή για πρώτη φορά, πλύνετε τα μέρη που έρχονται σε επαφή με τις τροφές όπως υποδεικνύεται στην παράγραφο ΣΥΝΤΗΡΗΣΗ.

Ακολουθήστε τις ίδιες εργασίες που υποδεικνύονται και στην παράγραφο «άλεση ντομάτας» μέχρι την εικόνα 2.

Τοποθετήστε το εξάρτημα για kibbe (15) στον αγωγό τροφοδοσία ευθυγραμμίζοντας τις 2 οπές στις αντίστοιχες θέσεις (εικ.10).

Τοποθετήστε το κωνικό μέρος του εξαρτήματος (εικ.11) και βιδώστε το δακτύλιο τροφοδοσίας.

Μη χρησιμοποιείτε τη λάμα ή τους δίσκους άλεσης, κατά την προετοιμασία του kibbe.

ΕΙΚ.10

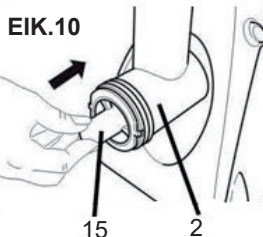

ΕΙΚ.11

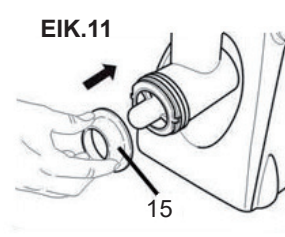

Μετά την προετοιμασία της μηχανής, ακολουθείστε τις παρακάτω υποδείξεις.

Μη χρησιμοποιείτε τη συσκευή για περισσότερα από 10 λεπτά Αφήστε την να κρυώσει πριν την χρησιμοποιήσετε ξανά.

Τοποθετήστε το φινι στην πρίζα του ρεύματος και το διακόπτη (18) στον «I» (AR7440 - AR7450) και το διακόπτη έναρξης (19) στον «ON» (εικ.12-13).

Τοποθετήστε τις τροφές προς επεξεργασία στο δίσκο (4) και σπρώξτε στον αγωγό τροφοδοσίας με τον πατητήρι (6).

Αν ο ατέρμονας κοχλίας μπλοκάρει, σβήστε τη συσκευή, τοποθετήστε το διακόπτη (19) στο «I» (AR7440 - AR7450) και το διακόπτη έναρξης στο «R» (19).

Σε αυτό το σημείο, η συσκευή μπορεί να χρησιμοποιηθεί ξανά.

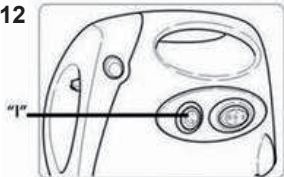
EIK.12

EIK.13

Πως να τρίψετε τις ντομάτες.

Κόψτε τα κομμάτια σε κομμάτια πριν τις τοποθετήσετε στον αγωγό τροφοδοσίας.

Με την πλαστική βίδα ρύθμισης (3A) μπορείτε να ρυθμίσετε το βαθμό άλεσης, βιδώνοντας τη βίδα μέχρι τέλους επιτυγχάνετε ο μέγιστος βαθμός άλεσης της ντομάτας με αποτέλεσμα ένα προϊόν πολύ στεγνό και μία πολύ συμπυκνωμένη σάλτσα.

Μην τοποθετείτε τη ντομάτα ή άλλα λαχανικά πολύ ζεστά, περιμένετε μέχρι να κρυώσουν.

Πως να τρίψετε το κρέας.

Αφαιρέστε τα κόκκαλα και το χόνδρο από το κρέας που πρόκειται να τρίψετε και κόψτε σε τεμάχια των 2x2x6 εκ.

Όταν έχετε τρίψει όλο το κρέας, βάλτε ένα κομμάτι ψωμί με τρίψτε το και αυτό για να αφαιρέσετε τυχόν μικρά κομμάτια κρέας που έχουν μείνει μέσα στη συσκευή.

Πως να τρίψετε τα λουκάνικα.

Αφαιρέστε τα κόκκαλα και το χόνδρο από το κρέας για λουκάνικα που πρόκειται να τρίψετε και κόψτε σε τεμάχια των 2x2x6 εκ.

Βρέξτε το δέρμα με χλιαρό νερό για να γίνει πιο εύπλαστο και αφήστε το να γλιστρήσει επάνω στον κώνο για 5 εκ. (εικ.14).

Μόλις τελειώσετε το κρέας για τα λουκάνικα, κάντε μία μπάλα των 5 εκ. που έχει περισσέψει από το δέρμα και σπρώξτε προς τα κάτω για να μη μείνει αέρας.

EIK.14

Η συσκευή δεν χρειάζεται ιδιαίτερη συντήρηση, αρκεί ένας τακτικός καθαρισμός. Βεβαιωθείτε ότι η συσκευή έχει σβήσει και βγάλτε το καλώδιο από την πρίζα του ρεύματος πριν προχωρήσετε σε οποιαδήποτε εργασία και συντήρηση.

Καθαρίστε τη συσκευή μόνο όταν είναι κρύα.

Ο καθαρισμός της μονάδας βάσης του μοτέρ (1) θα πρέπει να γίνει με ένα απαλό πανί ελαφρώς υγρό.

Μη χρησιμοποιείτε ουσίες, υγρά ή πανιά που να είναι πολύ βρεγμένα, γιατί αν τη διαπεράσει νερό, η συσκευή μπορεί να υποστεί ανεπανόρθωτη βλάβη.

Μη χρησιμοποιείτε σφουγγάρια ή σκληρά προϊόντα.

Αφαιρέστε τον αγωγό τροφοδοσίας από τη μονάδα του μοτέρ, κρατώντας πατημένο το κουμπί σύνδεσης/αποσύνδεσης και στρέφοντας το δεξιόστροφα.

Πλύνετε όλα τα εξαρτήματα με νερό και απορρυπαντικό για πιάτα χωρίς να χρησιμοποιήσετε σφουγγάρια. Μόνο ο εξοπλισμός από ασάλι (λεπίδα σε σχήμα αστέρα και καλούπια) και μπορεί να πλυθεί.

Χειριστείτε τη λεπίδα σε σχήμα αστέρα με μεγάλη προσοχή γιατί είναι πολύ κοφτερή.

Μην βάζετε ποτέ τα εξαρτήματα αλουμινίου στο πλυντήριο πιάτων γιατί αν υποστούν χημικά προϊόντα ενδέχεται να αλλάξουν χρώμα.

Μην βάζετε ποτέ τα πλαστικά εξαρτήματα στο πλυντήριο πιάτων γιατί σε περίπτωση υψηλών θερμοκρασιών μπορεί να αλλοιωθούν.

Για καλύτερο καθαρισμό της κωνικής σίτας, αφαιρέστε τις πλαστικές βίδες ρύθμισης πριν το πλύνετε. Αφαιρέστε τη διάτρητη σχάρα πατώντας την (εικ. 15).

ΕΙΚ.15

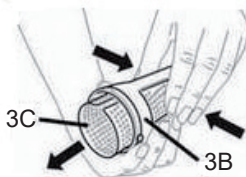

Για να τοποθετήσετε σωστά τη διάτρητη σχάρα στο σώμα της σίτας, σπρώξτε την μέχρι τέλους και βεβαιωθείτε ότι το ανοιχτό μέρος της σχάρας βρίσκεται στο πάνω μέρος του σώματος.

Βεβαιωθείτε ότι η βίδα αναστολής στην κωνική σίτα έχει βιδώσει ώστε να μη τη χάσετε.

ΜΗ ΒΥΘΙΖΕΤΕ ΠΟΤΕ ΤΗ ΣΥΣΚΕΥΗ ΣΤΟ ΝΕΡΟ.

ΕΙΚ.16

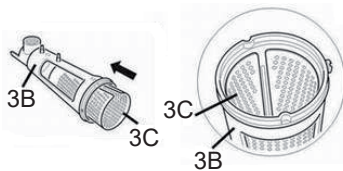

**NAVODILA ZA UPORABO
APARAT ZA PASIRANJE PARADIŽNIKA/MLETJE MESA**

Ta stroj ne smejo uporabljati otroci. Stroj in Njegov kabel morajo biti izzven dosegljivosti Otrok. Otroci ne smejo uporabiti stroj kot Igračo.

Stroj lahko uporabljajo tudi osebe z Zm najšanimi fizičnimi , mentalnimi in senzoričnih Zm ogljivosti ali z malo izkušnjami in znanjem Če so pri tem pod nadzorom ali so zato dobili Navodila glede uporabe in varnosti stroja in so Pri tem razumeli katere so lahko nevarnosti.

Med uporabo je potrebno stroji postaviti na Ravno stabilno površino.

Ne uporablajte stroja za več kot 10 minut.

Stroj se mora ohladiti pred ponovno uporabo.

Ugasniti stroj in ga izklopiti iz električnega Napajalnika pred menjavo dodatkov ali preden Se približamo premikajočim delom pred uporabo.

Vedno izklopiti iz električnega napajalnika Stroj v kolikor bo ta nezavarovan ali pred Montažo, demontažo ali preden ga očistimo.

Pred prvo uporabo aparata pomiti dele, ki bodo v kontaktu s hrano tako kot je določeno v odstavku VZDRŽEVANJE.

Pazite pri uporabi rezila v postopku montaže ali Pri odstranjevanju dodatkov ali med postopki Čiščenja.

Za postopek čiščenja stroja, se sklicujte na Odstavek vzdrževanje.

V primeru, da je napajalni kabel poškodovan, Mora ta biti nadomeščen v avtoriziranih centrih S strani proizvajalca za pomoč uporabnikom.

Aparat je bil izdelan in zasnovan za uporabo v gospodinjstvu in ga je treba uporabljati v skladu s temi navodili za uporabo; vsaka drugačna uporaba se šteje za neustrezno in zato nevarno.

POZOR: Temeljito prebrati opozorila, ki so v teh navodilih, saj podajajo pomembne informacije glede varnosti namestitve, uporabe in vzdrževanja. Pomembna navodila, ki jih je potrebno hraniti za nadaljnje konzultacije.

Hraniti garacijo, račun za DDV ter knjigo z navodili za potrebe nadaljnjih konzultacij Po odstranitvi embalaže se je potrebno prepričati o brezhibnosti aparata in v primeru vidnih poškodb ga ne uporabljati in o temu obvestiti osebo, ki je profesionalno kvalificirano.

No puščajte del embalaže na doseg otrok, in ga ne uporabljajte kot igračo: je električna naprava in jo je tako potrebno obravnavati.

Pred priklopom naprave, se je potrebno prepričati, da napetost, ki je prisotna v vtičnici ustreza tisti, ki je prikazana na podatkih na tablici.

V primeru, da napajalni kabel in vtičnica nista kompatibilni, je potrebno nadomestiti z ustrežno vtičnico s strani profesionalno kvalificiranega oseba.

Ne uporabljajte adapterjev ali podaljškov, ki ne ustrezajo veljavnim normam o varnosti ali kateri presežejo limit nosilnosti in vrednost električnega toka.

Odklopiti aparat iz napajalnega omrežja, ko ni v uporabi in se prepričati, da je stikalo na poziciji ugasnjeno.

Ne vlecite napajalnega kabla ali aparata za izklop napajalnega kabla iz električnega omrežja.

Uporaba kakršnekoli električne naprave zahteva upoštevanje nekaterih temeljnih pravil, bolj natančno:

- Ne dotikaj se aparata z mokrimi ali vlažnimi rokami
- Ne puščajte aparata izpostavljenega vremenskim dogodkom (dež, sonce)
- Ne sme biti podvržen udarcem

V primeru, okvare ali nepredvidenega delovanja naprave, je potrebno napravo nemudoma odklopiti iz elektrike, ne posegajte v aparat, ampak se obrnite na Avtoriziran center za pomoč uporabnikom.

V primeru, da se odločite, da ne boste več uporabljali tega aparata, je potrebno onemogočiti njegovo nadaljnjo delovanje, to naredimo tako, da zrežemo napajalne kable, potem ko smo te odklopili iz elektrike.

Da bi se izognili nevarnemu pretiranemu segrevanju se priporoča odvijanje kabla za celotno njegovo dolžino.

Če je napajalni kabel poškodovan, je lahko ta zamenjam samo na Avtoriziranem center za pomoč uporabnikom.

Zaradi varnostnih razlogov, aparat ne sme biti zmontiran.

Aparat je narejen za uporabo v domačem okolju, zato kakršnakoli drugačna uporaba je smatrana kot neprimerna in torej nevarna.

Ne uporabljajte aparata v odzunaj.

Ne vstavljajte prstov v napajalni vod.

Ne vstavljajte orodja ali metalnih objektov v napajalni vod.

Uporabljajte vedno "stiskalnik" za porivati paradiznik ali meso.

Ne pokrivajte lukenj za zračenje stroja med njegovim delovanjem.

Ne uporabljajte aparata za trdne snovi kot so kosti, suho sadje itd. Ker bi lahko poškodovali aparat.

Ne potiskajte snovi s preveliko močjo v napajalni vod.

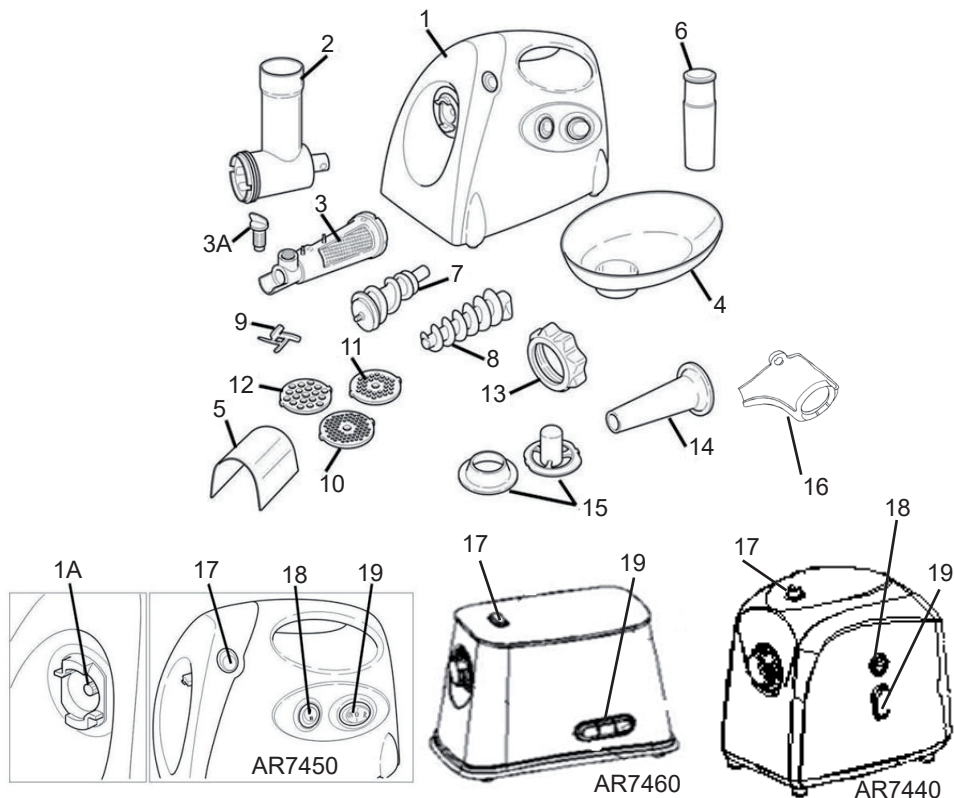

- 1- Enota baza motorja
- 1A - Spoj za povezavo na vod
- 2 - Vod napajalnika
- 3 - Konično sito (AR7450 - 7460)
- 3A - Vijak za regulacijo v plastiki (AR7450 - 7460)
- 4 - Pladenj (AR7450 - 7460)
- 5 - Varovalo za omako (AR7450 - 7460)
- 6 - Stiskalnik
- 7 - Vijak brez konca
- 8 - Vijak brez konca (podaljšek za paradižnik) (AR7450 - 7460)
- 9 - Rezanik v obliki zvezde
- 10 - Ozek stiskalnik z luknjami 3mm
- 11 - Srednji stiskalnik z luknjami 5mm
- 12 - Debel stiskalnik z luknjami 7mm
- 13 - Okovje
- 14 - Stožec za klobase in salame
- 15 - Dodatek za kibbe
- 16 - Pladenj za zbiranje pulpe (AR7450 - 7460)
- 17 - Gumb za priklop / izklop napajalnega voda
- 18 - Stikalo za določitev smer delovanja
- 19 - Stikalo za delovanje

Podatki na tablici na aparatu

Uporaba "STISKALEC ZA PARADIŽNIK" (AR7450 – AR7460) SL

PRVA UPORABA

Pred prvo uporabo aparata pomiti dele, ki bodo v kontaktu s hrano tako kot je določeno v odstavku VZDRŽEVANJE.

Postaviti enoto bazo motorja (1) na ravno in stabilno površino.

Prepričati se, da napajalni kabel ni vtaknjen v vtičnico ter da stikalo delovanja(19) je na točki "0".

Postaviti napajalni vod (2) v zato namenjen spoj (1A) enote baza motorja (slika 1).

S pritiskanjem na gumb za priklop / izklop napajalnega voda (17) obrnemo v nasprotno smer inernemu kazalcu napajalni vod za blokiranje pozicije.

Prepričati se, da na vijaku brez konca (7) je nameščeno tesnilo v teflonu in kovinske podložke ter da sta obojni so brezhibni. V primeru, da nebi bili brezhibni jih je potrebno zamenjati.

Vstaviti vijak brez konca (7) v napajalni vod in ga fiksirati na sornik motorja (slika 2).

Postaviti zbiralnik za pulpo (16) na napajalni vod.

Postaviti stožni vijak za podaljšek (8) na vijak brez konca (7), kot prikazano na sliki 3 in vstaviti konično sito (3) v napajalni vod.

Vstaviti okovje na konično sito in postaviti zbiralnik za pulpe na končni del tega.

Privijati okovje z rokami.

Med privijanjem okovja z drugo roko držati nepremično napajalni vod (slika 4).

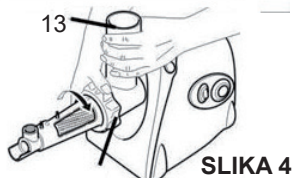
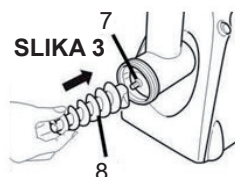
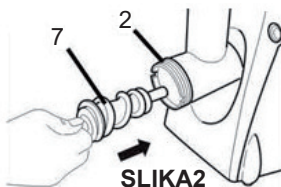
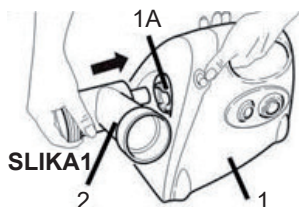

Sedaj privijati vijak za regulacijo v plastiki (3A) na temu namenjenemu prostoru na situ (slika 5) in postaviti pladenj (4) na napajalni vod.

Pritrditev plastičnih varoval proti razprševanju (5) na situ, postaviti posodo na koncu drča za zbiranje pulpe ter drugo posodo na koncu sita za zbiranje ostankov (slika 6).



Sedaj je aparat pripravljen za uporabo.

Lahko se proizvedejo tudi sadne ali zelenjavne želatine ali tudi želatine iz sadja za izdelavo marmelade.

PRVA UPORABA

Pred prvo uporabo aparata pomiti dele, ki bodo v kontaktu s hrano tako kot je določeno v odstavku VZDRŽEVANJE.

Izvesti enake operacije kot v odstavku "Uporaba stiskalca za paradižnik" do slike 2.

Postaviti rezalnik (9) in paziti, da bo rezalni del obrnjen proti zunanji strani, saj drugače naprava ne bo delovala pravilno (slika 7)

Paziti, da se ne poškodujemo pri ravnanju z rezalnikom!

Postaviti izbrani disk za tip stiskanja, ki ga želimo izvesti, v napajalni vod s poravnavanjem 2-eh rež v ustreznih delih (slika 8).

Privijanje okovja in držati nepremično napajalni vod.

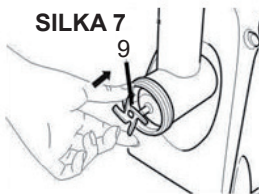

Uporaba " ZA SALAME"

PRVA UPORABA

Pred prvo uporabo aparata pomiti dele, ki bodo v kontaktu s hrano tako kot je določeno v odstavku VZDRŽEVANJE.

Izvesti enake operacije kot v odstavku "Uporaba naprava za mletje mesa" do slike 8.

Postaviti konus (14) v napajalni vod in privijati okovje s tem, da držimo nepremično napajalni vod (slika 9)

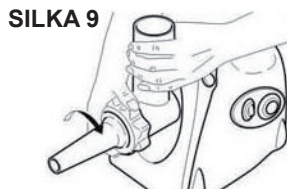
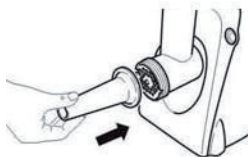

Uporaba "ZA KIBBE"

PRVA UPORABA

Pred prvo uporabo aparata pomiti dele, ki bodo v kontaktu s hrano tako kot je določeno v odstavku VZDRŽEVANJE.

Izvesti enake operacije kot v odstavku "Uporaba stiskalca za paradižnik" do slike 2.

Postaviti dodatek za kibbe (15) v napajalni vod s poravnavanjem 2-eh rež v ustreznih delih (slika 10).

Postaviti konični del dodatka (slika 11) in privijati okovje s tem da držimo nepremično napajalni vod.

Ne uporabljajte rezalnik in diskov za stiskanje, medtem ko pripravljamo kibbe.

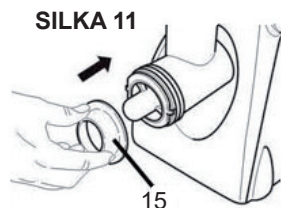
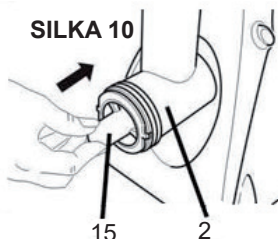

Po pripravi naprave, izvesti naslednje.

Ne uporabljajte naprave za več kot 10 minut v zaporedju. Pustiti napravo, da se ohladi pred ponovno uporabo.

Vstaviti napajalni kabel v vtičnico e postaviti stikalo (18) na "I" (AR7440 - AR7450) in stikalo za vklop (19) na "ON" (slika 12-13).

Postaviti hrano za obdelavo na pladenj (4) in jih potisniti v vod s stiskalcem (6).

V kolikor vijak brez konca bi se blokiral, je potrebno ugasniti napravo, postaviti stikalo (19) na "II" (AR7440 - AR7450) in stikalo za vklop na "R" (19).

Sedaj lahko pričnemo z uporabo naprave.

SILKA 12

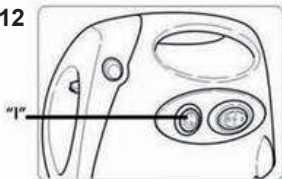

SILKA 13

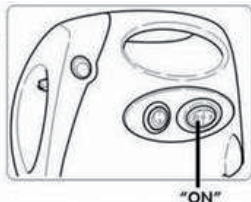

Kako pasirati paradižnik.

Zrezati paradižnik na kose preden jih ustavimo v vod.

Z vijakom za regulacijo v plastiki (3A) je možno regulirati stopnjo stisnjenja, v kolikor privijemo vijak do konca bomo pridobili največjo možno stopnjo stiskanja paradižnika od katere bomo prejeli kot rezultat bolj suho pulpo in torej bolj koncentrirano mezgo.

Ne vstavljajte paradižnika in druge zelenjave ko so vroči, potrebno je počakati da se ohladijo.

Kako pasirati meso.

Odstraniti je potrebno kosti in hrustance od mesa, ki ga želimo pasirati in jo zrezati na 2x2x6 cm.

Ko je vse meso zmleto, dodati kakšen kos kruha v stiskalnik zato, da odstranite dele mesa, ki bi ostali v napravi. Kako pasirati salame.

Odstraniti je potrebno kosti in hrustance od mesa, ki ga želimo pasirati in jo zrezati na 2x2x6 cm.

Namočiti kožo z mlačno vodo zato da jo naredimo bolj elastično in jo spustiti na konus in jo spustiti za 5cm. (slika 14)

Vstaviti meso v to namenjen stiskalec.

Ko uporabimo vso meso za salamo, naredimo vozelj na ostalih 5 cm kože in ga potisnemo navzdol zato, da preprečimo ostanke zraka.

SILKA 14



Naprava ne potrebuje posebnih vzdrževanj; je dovolj redno čiščenje naprave. Prepričati se, da je stroj ugasnjen in izključiti stroj iz vtičnice pred opravimo kakršno koli operacijo čiščenja ali vzdrževanja.

Čistiti napravo samo, ko je ta hladna.

Čiščenje enote baza motorja (1), mora biti izvedena z mehko in rahlo vlažno krpo.

Ne uporabljate sredstev, tekočin ali prekomerno mokrih krp, saj morebitne infiltracije bi lahko poškodovale napravo, in je ne bo mogoče popraviti.

Ne uporabljajte spužv ali abrazivnih sredstev.

Odstraniti napajalni vod iz motorne enote, s tem, da pritiskamo na gumb za priklop / izklop napajalnega voda ter z vrtenjem v smeri urnega kazalca.

Oprati vse dodatke z vodo in sredstvom za pomivanje posode brez uporabe abrazivnih spužv.

Samo sredstva iz jekla (rezalnik v obliki zvezde in rezalniki) so lahko oprana v pomivalnem stroju.

Rokovati rezalnik v obliki zvezde zelo previdno, saj je oster.

Ne uporabljajte pomivalnega stroja za pomivanje dodatkov iz aluminija, saj bi jih lahko kemični agenti poškodovali.

Ne uporabljajte pomivalnega stroja za pomivanje dodatkov iz plastike, saj zaradi visokih temperatur bi lahko spremenili obliko.

Za temeljito čiščenje koničnega sita odstraniti vijak za reguliranje v plastiki preden ga operemo.

Odstraniti perforirane rešetke tako da jo pritisnemo in snamemo (slika 15).

SILKA 15

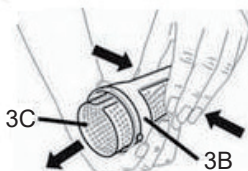

Za ponovno pravilno postavitev perforirane rešetke v rezalno sito, potisniti do konca in se prepričati, da odprt del rešetke se postavi na visoki del telesa.

Prepričati se da vstavljalni vijak, ki je prisoten na konični rezalnik je pravit zato, da ga ne izgubili.

NIKOLI NAMAKATI NAPRAVO V VODO.

SILKA 16

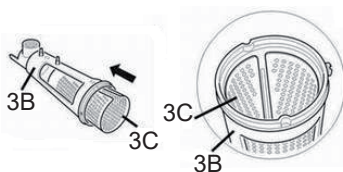

INSTRUCȚIUNI DE UTILIZARE - MAȘINĂ DE TOCAT CARNE ȘI ROȘII

Acest aparat nu trebuie utilizat de copii. Nu lăsați aparatul și cablul acestuia la îndemâna copiilor.

Copiii nu trebuie să folosească aparatul drept jucărie.

Aparatele pot fi utilizate de persoane cu capacități fizice, senzoriale sau mentale reduse sau care au lipsă de experiență și cunoștințe în cazul în care sunt supravegheate sau dacă au primit instrucțiuni cu privire la utilizarea în siguranță a aparatului și dacă au înțeles pericolele implicate.

În timpul utilizării, lăsați aparatul pe o suprafață plană și stabilă. Nu utilizați aparatul mai mult de 10 minute. Lăsați-l să se răcească înainte de a-l folosi din nou.

Opriți aparatul și deconectați-l de la sursa de alimentare înainte de a schimba accesoriile sau înainte de a vă apropia de piesele aflate în mișcare în timpul funcționării.

Întotdeauna deconectați aparatul de la sursa de alimentare dacă este lăsat nesupravegheat și înainte de instalarea, demontarea sau curățarea acestuia.

Aparatul a fost construit și proiectat să funcționeze într-un mediu casnic și trebuie utilizat în conformitate cu acest manual de instrucțiuni; orice altă utilizare este considerată necorespunzătoare și, deci, periculoasă.

Aveți grijă la manipularea lamei de tăiere în timpul montării sau scoaterii accesoriilor și în timpul operațiilor de curățare.

Înainte de a folosi aparatul pentru prima dată, spălați piesele care intră în contact cu alimentele conform indicațiilor din paragraful **ÎNTREȚINERE**.

În cazul în care cablul de alimentare este deteriorat, acesta trebuie înlocuit numai de către centrele de service autorizate de producător.

Păstrați garanția, chitanța și aceste instrucțiuni la îndemână pentru utilizări și consultări ulterioare.

După îndepărtarea ambalajului, verificați aparatul pentru a identifica orice semne de defecțiuni. În cazul în care există defecțiuni vizibile, nu îl utilizați, ci contactați un tehnician calificat.

Nu lăsați componentele ambalajului la îndemâna copiilor.

Aparatul nu este o jucărie: este un aparat electric și se va trata cu atenția necesară.

Înainte de a conecta aparatul, asigurați-vă că tensiunea de alimentare se potrivește cu indicația de pe plăcuța cu date tehnice.

În cazul în care priza și ștecărul nu sunt compatibile, înlocuiți priza cu una compatibilă.

Adresați-vă în acest sens unor persoane specializate.

Nu folosiți adaptori sau cabluri prelungitoare care nu respectă standardele de siguranță sau care depășesc intensitatea la care poate fi solicitată rețeaua. În timpul în care nu utilizați aparatul, deconectați-l de la priză și asigurați-vă că selectorul este oprit (poziția 0). Nu smuciți cablul de alimentare sau aparatul pentru a scoate aparatul din priză.

Utilizarea oricărui aparat electric necesită respectarea unor reguli de bază, anume:

- Nu atingeți aparatul cu mâinile umede sau ude.

- Acest aparat nu se va utiliza de către persoane (inclusiv copii) cu dizabilități fizice, senzoriale sau mentale, fără supraveghere sau fără să fi fost instruite asupra modului de utilizare de către persoane responsabilă de siguranța acestora.

Nu permiteți copiilor să se joace cu aparatul.

- Nu lăsați aparatul expus intemperiilor (ploaie, soare).

- Folosiți aparatul cu atenție

- Nu lăsați aparatul expus intemperiilor (ploaie, soare).

- Folosiți aparatul cu atenție.

Cablul se va întinde la lungimea integrală pentru a evita supraîncălzirea.

Dacă cablul de alimentare se deteriorează, acesta va fi înlocuit doar la centrul service aprobat de către producător.

Din motive de siguranță, aparatul nu se va deschide.

Nu introduceți degetele în pâlnia de alimentare.

Nu introduceți ustensile sau obiecte din metal în pâlnia de alimentare.

Folosiți întotdeauna presa pentru a apăsa roșiile și carnea.

Nu acoperiți găurile de ventilare ale aparatului în timpul utilizării.

Nu folosiți mașina pentru tocarea alimentelor foarte consistente, fasole, fructe uscate etc. Acest lucru poate duce la defectarea mașinii.

Nu presăți alimentele în pâlnia de alimentare cu forță excesivă.

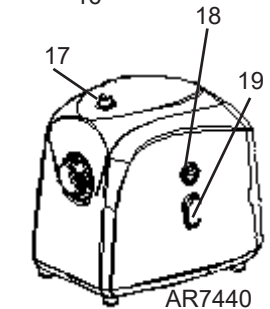
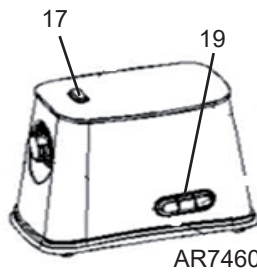
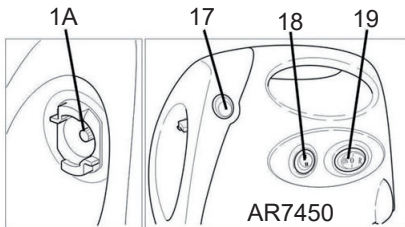
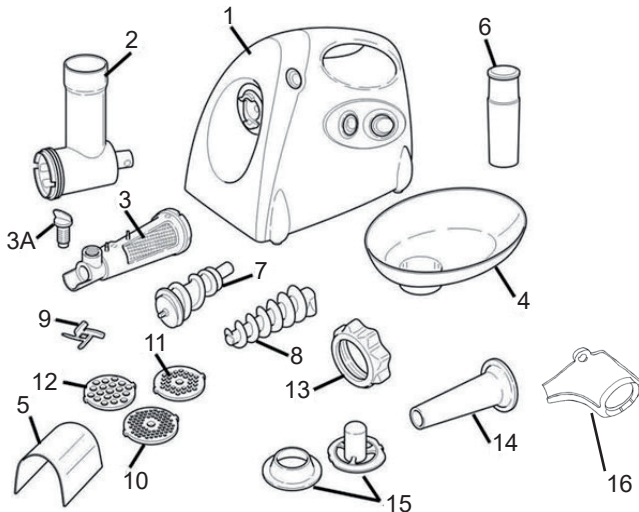

- 1 - nitate de bază motor
- 1 A - Cuplaj pâlnie alimentare
- 2 - Pâlnie de alimentare
- 3 - Sită tubulară (AR7450 - AR7460)
- 3 A - Șurub de ajustare din plastic (AR7450 - AR7460)
- 4 - Tavă (AR7450 - AR7460)
- 5 - Dispozitiv de protecție sos (AR7450 - AR7460)
- 6 - Presă
- 7 - Melc
- 8 - Melc (extensie pentru prepararea roșiilor) (AR7450 - AR7460)
- 9 - Cuțit în formă de stea
- 10 - Disc măcinare fină cu găuri de 3 mm
- 11 - Disc mediu cu găuri de 5 mm
- 12 - Disc cu găuri mari de 7 mm
- 13 - Piuliță inelară
- 14 - Tub pentru cârnați și salam
- 15 - Accesoriu kibbeh (chebe)
- 16 - Tavă de colectare a pulpei (AR7450 - AR7460)
- 17 - Buton de blocare/eliberare pâlnie de alimentare
- 18 - Întrerupător de selectare a direcției de rotație
- 19 - Întrerupător

Putere nominală indicată pe dispozitiv

Utilizarea mașinii de tocat pentru pasat roșii (AR7450 – AR7460) RO

Poziționați unitatea de bază (1) pe o suprafață stabilă plană.

Asigurați-vă că ștecherul cablului de alimentare este introdus în priză și că întrerupătorul (19) este poziționat pe "0".

Poziționați pâlnia de alimentare (2) în mufa adecvată (1A) din unitatea de bază a motorului (fig.1). Apăsăți butonul de blocare/eliberare (17), rotiți în același timp pâlnia de alimentare în sens antiorar pentru a-l bloca în această poziție.

Asigurați-vă că garnitura din Teflon și șaiba din metal sunt montate pe melc (7) și că ambele sunt intacte. În cazul în care sunt deteriorate, înlocuiți-le.

Introduceți melcul (7) în pâlnia de alimentare, fixați-l pe știftul motorului (fig.2). Poziționați tava de colectare a pulpei pe pâlnia de alimentare.

Poziționați melcul conic de extindere (8) pe melc (7), conform descrierii din fig. 3 și introduceți sita tubulară (3) în pâlnia de alimentare.

Introduceți piulița inelară și strângeți-o cu mâna.

În timp ce strângeți piulița inelară cu o mână, mențineți pâlnia de alimentare drept cu cealaltă mână (fig. 4).

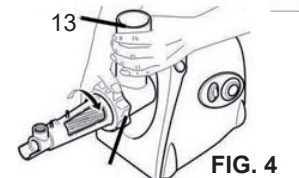
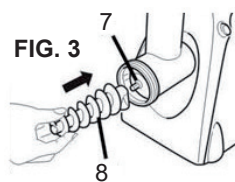
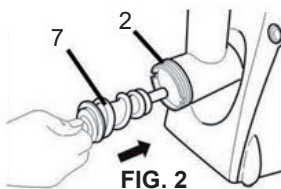
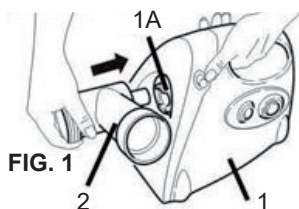

Introduceți șurubul de ajustare din plastic (3A) în locul adecvat pe sită (fig. 5) și poziționați tava (4) pe pâlnia de alimentare. Atașați protecția de plastic contra stropirii (5) pe sită, poziționați recipientul la capătul culoarului de colectare a pulpei pentru colectarea pulpei de tomate sub capul sitei pentru a colecta cojile (fig. 6).

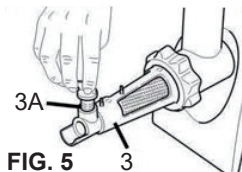

Aparatul este gata de utilizare.

Pe lângă pulpa de tomate, cu ajutorul aparatului se poate prepara jeleu de fructe și/sau legume pentru conserve sau fructe pentru gem.

Efectuați aceleași operațiuni indicate în secțiunea "Utilizarea mașinii de tocat pentru pasat roșii", până la descrierea fig.2.

Poziționați cuțitul (9) cu partea ascuțită înspre exterior (7), în caz contrar, aparatul nu va funcționa corespunzător (fig.7).

Aveți grijă să nu vă răniți la manipularea cuțitului!

Poziționați discul de măcinare în pâlnia de alimentare și aliniați cele 2 fante în locașuri (fig. 8).

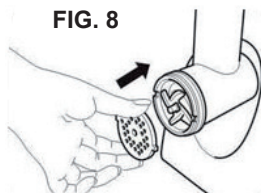
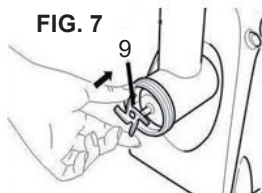

Utilizare mașinii pentru prepararea cârnaților

Efectuați aceleași operațiuni indicate în secțiunea "Utilizarea mașinii pentru măcinarea cărnii" până la descrierea de la fig.8.

Poziționați tubul (14) pe pâlnia de alimentare și înșurubați piulița inelară.

Mențineți pâlnia de alimentare în poziție dreaptă (fig. 9).

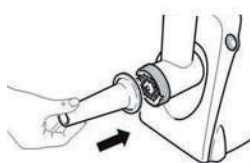
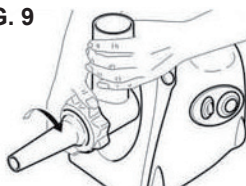

FIG. 9



Utilizarea mașinii pentru prepararea "kibbeh" -ului (chebe-ului)

Efectuați aceleași operațiuni indicate în secțiunea „Utilizarea mașinii pentru pasarea roșiilor” până la descrierea de la fig. 2.

Poziționați accesoriul pentru kibbeh (15) pe pâlnia de alimentare, aliniați cele 2 fante în locașurile potrivite (fig.10).

Poziționați componenta tubulară a accesoriului (fig.11) și înșurubați garnitura inelară. Mențineți în acest timp pâlnia de alimentare în poziție corectă.

Nu folosiți cuțitul sau discurile de măcinare la prepararea kibbeh-ului (chebe-ului).

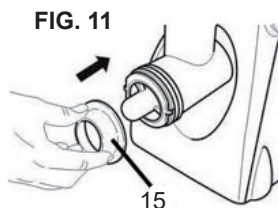
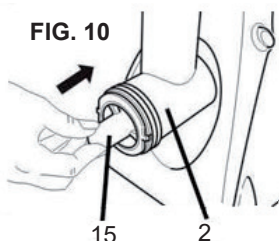

După pregătirea mașinii, urmați instrucțiunile de mai jos.

Nu folosiți aparatul mai mult de 10 minute în continuu. Faceți pauză la fiecare 10 minute.

Introduceți ștecherul în priză și poziționați întrerupătorul (19) pe "I" și întrerupătorul de rețea (18) pe "ON" (pornit) (fig. 12-13).

Puneți alimentele ce urmează să fie procesate pe tavă (4) și împingeți-le în pâlnie de alimentare cu ajutorul preseii (6).

FIG. 12

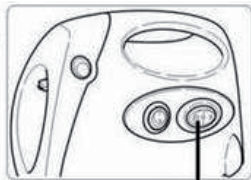
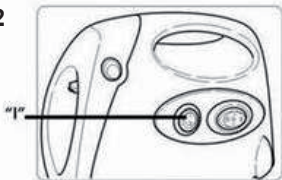

FIG. 13

Instrucțiuni pentru pasarea roșiilor.

Tăiați roșiile în bucăți înainte de a le introduce în pâlnia de alimentare. Cu ajutorul șurubului de ajustare din plastic (3A) se poate regla gradul de presare.

Prin înșurubarea șurubului de ajustare complet roșiile sunt presate integral și se obține o pulpă foarte uscată și un piure cu concentrație mare. Nu introduceți roșiile sau alte fructe fierbinți în aparat. Lăsați-le să se răcească.

Instrucțiuni pentru măcinarea cărnii.

Îndepărtați oasele și cartilagiul de pe carnea ce urmează să fie procesată, tăiați apoi carnea în bucăți de 2x2x6 cm. După ce ați terminat de măcinat introduceți câteva bucăți de pâine în mașina de măcinat carne pentru a îndepărta bucățelele de carne rămase în interiorul aparatului.

Instrucțiuni pentru prepararea cârnaților.

Îndepărtați oasele și cartilagiul de pe carnea din care se vor prepara cârnații.

Tăiați apoi carnea în bucățele de 2x2x6 cm.

Umeziți pielița cu apă caldă pentru a-i conferi elasticitate și introduceți aproximativ 5 cm din aceasta pe tub (fig. 14).

Introduceți carnea cu ajutorul preseii.

După ce ați terminat de preparat cârnații înodați pielița folosind cei 5 cm de pieliță și apăsați-o în jos pentru a împiedica intrarea aerului.

FIG. 14



Acest aparat nu necesită întreținere specială; curățarea regulată este suficientă.

Asigurați-vă că aparatul este oprit și ștecherul deconectat de la priză înainte de a efectua orice operațiuni de întreținere sau curățenie.

Unitatea de bază a motorului (1) se va curăța cu o lavetă moale, ușor umedă. Nu folosiți substanțe, lichide sau lavete înmuiate excesiv, deoarece infiltrațiile ar distruge aparatul.

Nu folosiți bureți sau produse abrazive.

Îndepărtați pâlnia de alimentare de pe unitatea motorului, menținând apăsat butonul de blocare/ declanșare și rotind pâlnia de alimentare în sens orar.

Spălați toate accesoriile cu apă și detergent de vase fără a utiliza bureții abrazivi.

În mașina de spălat vase se pot spăla doar accesoriile din metal (cuțitul în formă de stea, discurile și melcii). Vă recomandăm să acordați atenție sporită manipulării cuțitului în formă de stea, deoarece este foarte ascuțit.

Nu introduceți accesoriile din aluminiu în mașina de spălat vase, deoarece acestea își pot schimba culoarea ca urmare a reacției agentului chimic.

Nu introduceți accesoriile de plastic în mașina de spălat vase, deoarece acestea se pot deforma din cauza temperaturilor ridicate.

Pentru curățarea temeinică a sitei tubulare îndepărtați șurubul de ajustare din plastic înainte de spălare. Scoateți sita prin presare și alunecare.

FIG. 15

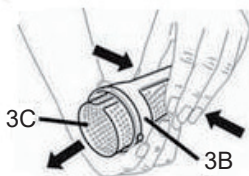
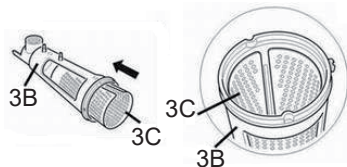

FIG. 16



Condizioni

La garanzia ha validità 24 mesi dalla data d'acquisto.

La presente garanzia è valida solo se viene correttamente compilata ed accompagnata dallo scontrino fiscale che ne prova la data di acquisto.

L'apparecchio deve essere consegnato esclusivamente presso un nostro Centro Assistenza autorizzato.

Per garanzia si intende la sostituzione o la riparazione dei componenti dell'apparecchio che risultano difettosi all'origine per vizi di fabbricazione.

Viene comunque garantita l'assistenza (a pagamento) anche a prodotti fuori garanzia.

Il consumatore è titolare dei diritti applicabili dalla legislazione nazionale disciplinante la vendita dei beni di consumo; questa garanzia lascia inpregiudicati tali diritti.

La Casa costruttrice declina ogni responsabilità per eventuali danni a persone, animali o cose, conseguenti ad uso improprio dell'apparecchio e alla mancata osservanza delle prescrizioni indicate nell'apposito libretto istruzioni.

Limitazioni

Ogni diritto di garanzia e ogni nostra responsabilità decadono se l'apparecchio è stato:

- Manomesso da parte di personale non autorizzato.

- Impiegato, conservato o trasportato in modo improprio.

Sono comunque escluse dalla garanzia le perdite di prestazioni estetiche o tali da non compromettere la sostanza delle funzioni.

Se nonostante la cura nella selezione dei materiali e l'impegno nella realizzazione del prodotto che Lei ha appena acquistato si dovessero riscontrare dei difetti, o qualora avesse bisogno di informazioni, Vi consigliamo di telefonare al rivenditore di zona.



SMALTIMENTO

Informazione agli utenti: ai sensi dell'art. 26 del Decreto Legislativo 14 marzo 2014, n. 49 "Attuazione della direttiva 2012/19/UE sui rifiuti di apparecchiature elettriche ed elettroniche (RAEE)".

Il simbolo del cassonetto barrato riportato sull'apparecchiatura o sulla sua confezione indica che il prodotto alla fine della propria vita utile deve essere raccolto separatamente dagli altri rifiuti. L'utente dovrà pertanto, conferire l'apparecchiatura giunta a fine vita agli idonei centri comunali di raccolta differenziata dei rifiuti elettrotecnici ed elettronici. In alternativa alla gestione autonoma è possibile consegnare l'apparecchiatura che si desidera smaltire al rivenditore, al momento dell'acquisto di una nuova apparecchiatura di tipo equivalente. Presso i rivenditori di prodotti elettronici con superficie di vendita di almeno 400 m² è inoltre possibile consegnare gratuitamente, senza obbligo di acquisto, i prodotti elettronici da smaltire con dimensioni inferiori a 25 cm. L'adeguata raccolta differenziata per l'avvio successivo dell'apparecchiatura dismessa al riciclaggio, al trattamento e allo smaltimento ambientalmente compatibile contribuisce ad evitare possibili effetti negativi sull'ambiente e sulla salute e favorisce il reimpiego e/o riciclo dei materiali di cui è composta l'apparecchiatura.

Terms and Conditions

The guarantee is valid for 24 months.

This guarantee applies only if it has been duly filled in and is submitted with the receipt showing the date of purchase.

The guarantee covers the replacement or repair of parts making up the appliance which were faulty at source due to manufacturing faults.

After the guarantee has expired, the appliance will be repaired against payment.

The manufacturer declines any responsibility for damage to persons, animals or property due to misuse of the appliance and failure to observe the directions contained in the instructions.

Limits

All rights under this guarantee and any responsibility on our part will be voided if the appliance has been:

- mishandled by unauthorized persons
- improperly used, stored or transported.

The guarantee does not cover damage to the outward appearance or any other that does not prevent regular operation.

If any faults should be found despite the care taken in selecting the materials and in creating the product, or if any information or advice are required, please contact your local dealer.



DISPOSAL

USER INFORMATION

“Implementation of Directive 2012/19/EU on Waste Electrical and Electronic Equipment (WEEE)”, pertaining to reduced use of hazardous substances in electrical and electronic equipment, as well as to waste disposal”.

The symbol of the crossed-out wheeled bin on the equipment or on its packaging indicates that the product must be disposed of separately from other waste at the end of its service life.

The user must therefore take the dismissed equipment to suitable separate collection centres for electrical and electronic waste.

For more details, please contact the appropriate local authority.

Suitable segregated collection of the equipment for subsequent recycling, treatment or environmentally-friendly disposal helps prevent damage to the environment and to human health, and encourages the re-use and/or recycling of the materials that make up the equipment.

Abusive disposal of the product by the user shall result in the application of administrative fines in accordance with the laws in force.

Conditions

La garantie est valable 2 ans à partir de la date d'achat.

Cette garantie n'est valable que si correctement remplie et accompagnée par le ticket de caisse prouvant le jour de l'achat.

Pour garantie, on entend le remplacement ou la réparation des composants de l'appareil défectueux à l'origine pour vice de fabrication.

Il est toutefois garantie l'assistance (payée) pour les articles hors garantie.

La Maison de construction dégage toute responsabilité en cas de dommages à personnes, animaux et choses, à la suite de l'utilisation impropre de l'appareil et à la non-observation des règles indiquées dans le mode d'emploi.

Limitations

Tout droit de garantie et toute notre responsabilité sont dérogés en cas de:

- dommages provoqués par personnel non autorisé.

- emploi, conservation ou transport non adéquats.

Ils sont toutefois exclus de la garantie les pertes de performances esthétiques ou telles qui ne compromettent pas le fonctionnement de l'appareil.

Si malgré le soin dans la sélection des matériaux et les efforts dans la réalisation du produit que vous venez d'acheter, vous remarquez des défauts ou si vous avez besoin de renseignements, nous vous prions de bien vouloir contacter le revendeur de votre zone.

**MISE AU REBUT****INFORMATION UTILISATEUR**

« Mise en oeuvre de la directive 2012/19/UE sur les déchets d'équipements électriques et électroniques (DEEE) », relative à la réduction de l'utilisation de substances dangereuses dans les appareils électriques et électroniques, ainsi qu'à l'élimination des déchets.

Le symbole de la poubelle sur roulettes barrée sur l'appareil ou sur son emballage indique que le produit doit être éliminé séparément des autres déchets à la fin de sa durée de vie. L'utilisateur doit donc apporter l'appareil à jeter à des centres de collecte séparés appropriés pour les déchets électriques et électroniques. Pour plus de détails, veuillez contacter l'autorité locale spéciale. Une collecte séparée appropriée de l'appareil pour un recyclage, un traitement ou une élimination respectueux de l'environnement permet d'éviter les dommages à l'environnement et à la santé humaine et encourage la réutilisation et/ou le recyclage des matériaux qui composent l'appareil.

L'élimination abusive du produit par l'utilisateur entraînera l'application d'amendes administratives conformément aux lois en vigueur.

Συνθήκες**Η εγγύηση ισχύει για 24 μήνες από την ημερομηνία αγοράς.**

Η παρούσα εγγύηση ισχύει μόνο αν συμπληρωθεί σωστά και έχει επισυναφθεί η απόδειξη που αποτελεί απόδειξη της ημερομηνίας αγοράς.

Η συσκευή θα πρέπει να παραδοθεί αποκλειστικά σε ένα εξουσιοδοτημένο Κέντρο Τεχνικής Υποστήριξης.

Ως εγγύηση νοείται η αντικατάσταση ή η επιδιόρθωση των εξαρτημάτων της συσκευής που παρουσιάζουν πρόβλημα από την αρχή λόγω κατασκευαστικών ελαττωμάτων.

Ωστόσο, παρέχεται εξυπηρέτηση (επί πληρωμή) και σε προϊόντα εκτός εγγύησης.

Ο καταναλωτής χαίρει των δικαιωμάτων που εφαρμόζονται από την εθνική νομοθεσία που διέπει την πώληση καταναλωτικών αγαθών. Η παρούσα εγγύηση δεν επηρεάζει τα εν λόγω δικαιώματα.

Ο Κατασκευαστής αποποιείται οποιασδήποτε ευθύνης για τυχόν βλάβες σε άτομα, ζώα και πράγματα που θα προκύψει από ακατάλληλη χρήση της συσκευής και από τη μη τήρηση των προδιαγραφών που υποδεικνύονται στο εγχειρίδιο οδηγιών.

Περιορισμοί

Κάθε δικαίωμα εγγύησης και κάθε ευθύνη παύουν να ισχύουν στις που η συσκευή:

- έχει υποστεί αλλοίωση από μη εξουσιοδοτημένο προσωπικό.

- έχει χρησιμοποιηθεί ή μεταφερθεί με ακατάλληλο τρόπο.

Αποκλείονται από την εγγύηση οι αισθητικές αλλοιώσεις που ουσιαστικά δεν αλλοιώνουν τις λειτουργίες.

Αν παρά την προσοχή στην επιλογή των υλικών και την κατασκευή του προϊόντος που έχετε αγοράσει, εξακολουθούν να υπάρχουν ελαττώματα ή σε περίπτωση που χρειάζεστε πληροφορίες, επικοινωνήστε με το σημείο πώλησης της περιοχής σας.

**ΟΔΗΓΙΕΣ ΓΙΑ ΤΟΥΣ ΧΡΗΣΤΕΣ**

«Εκτέλεση της οδηγίας RAEE 2012-19-EU, σχετική με την μείωση επικίνδυνων ουσιών στις ηλεκτρονικές και ηλεκτρικές συσκευές, και επίσης στην χώνευση απορριμμάτων».

Το σύμβολο του οριοθετημένου κάδου που εμφανίζεται στην συσκευή ή στην συσκευασία δείχνει ότι το προϊόν στο τέλος της χρήσιμης ζωής του πρέπει να συλλεκτεί ξεχωριστά από τα άλλα απορρίμματα.

Ο χρήστης πρέπει να παραδώσει την συσκευή που έφτασε στο τέλος της χρήσιμης ζωής της στα κατάλληλα κέντρα διαφοροποιημένης συλλογής ηλεκτρικών και ηλεκτρονικών απορριμμάτων.

Για περισσότερες λεπτομέρειες, επικοινωνήστε με την αρμόδια τοπική αρχή.

Η κατάλληλη διαφοροποιημένη συλλογή, ώστε να σταλεί η άχρηστη συσκευή στην ανακύκλωση, στην επεξεργασία και στην χώνευση συμβατή με το περιβάλλον, συμβάλλει ώστε να αποφευχθούν πιθανές αρνητικές συνέπειες για το περιβάλλον και για την υγεία και ευνοεί την χρησιμοποίηση και/ή συλλογή των υλικών που αποτελούν την συσκευή.

Η καταχρηστική χώνευση του προϊόντος από τον χρήστη προϋποθέτει πρόστιμα που προβλέπονται από τους ισχύοντες νόμους.

Pogoji garancije

Garancija velja 36 mesecev od dneva nakupa.

Ta garancija je veljavna le, če je pravilno izpolnjena s priloženim računom, ki potrjuje datum nakupa.

Naprava mora biti oddana izključno v enem od naših servisnih centrov.

Garancija velja za zamenjavo ali popravilo sestavnih delov opreme, ki so okvarjeni zaradi proizvodnih napak.

Se vedno pa je zagotovljeno servisiranje (proti plačilu) tudi za izdelke, ki so izven garancije.

Potrošnik je imetnik pravice veljavne nacionalne zakonodaje, ki ureja prodajo potrošniških dobrin; ta garancija ne vpliva na te pravice.

Proizvajalec ne prevzame nikakršne odgovornosti za morebitno škodo za ljudi, živali ali predmete, ki izhajajo iz nepravilne in površne uporabe naprave od predpisanih pravil, ki so zabeleženi v knjižici z navodili.

Omejitve

Vsaka garancija in vsaka naša odgovornost preneha, če je:

- V izdelek posegala nepooblaščen osebe.

- Izdelek bil nepravilno uporabljen, skladiščen ali transportiran.

Iz garancija so tudi izključene estetske poškodbe ali take, ki ne ogrožajo delovanja izdelka.

Če pa kljub skrbni izbiri materialov in zavzetosti pri izdelavi izdelka, ki ste ga pravkar kupili naletite na napake ali če potrebujete dodatno strokovno pomoč in informacije, Vam svetujemo, da se obrnete na lokalnega trgovca.

**ODSTRANJEVANJE
INFORMACIJA UPORABNIKOM**

“Izvrševanje direktive 2012/19/UE o električnih in elektronskih odpadkih (RAEE)”.

Simbol prečrtanega smetnjaka na opremi ali na embalaži pomeni, da se mora izdelek na koncu uporabnosti, zbirati ločeno od drugih odpadkov. Uporabnik mora torej opremo, ki mu je iztekla uporabnost, oddati na ustreznih občinskih centrih za ločeno zbiranje električnih in elektronskih odpadkov.

Za več podrobnosti se obrnite na ustrezne lokalne organe.

Ustrezno ločeno zbiranje ter obvestilo o razgradnji, recikliranju, obdelavi ter okolju prijazno odstranjevanje prispeva, da se prepreči morebitne negativne vplive na okolje in zdravje ljudi ter obenem spodbuja k ponovni uporabi in /ali recikliranju materialov iz katerih je oprema sestavljena.

Termeni și condiții**Garanția este valabilă pe o perioadă de 24 de luni.**

Această garanție este valabilă doar dacă s-a completat corespunzător și se prezintă împreună cu chitanța care indică data achiziției.

Garanția acoperă înlocuirea sau reparația componentelor aparatului defecte din fabricație din cauza erorilor de fabricație.

După expirarea garanției, reparațiile se vor efectua contra cost.

Producătorul își declină orice responsabilitate pentru pagubele provocate persoanelor, animalelor sau proprietății ca urmare a utilizării necorespunzătoare și nerespectarea instrucțiunilor.

Limitări

Orice drepturi conferite de această garanție devin nule și ne declinăm orice responsabilitatea, în cazul în care:

- aparatul a fost manipulat neadecvat de persoane neautorizate
- a fost utilizat, depozitat sau transportat neadecvat.

Această garanție nu acoperă pagubele apărute la aspectul aparatului sau orice altă componentă care nu împiedică funcționarea normală a aparatului.

În cazul în care apar defecțiuni în ciuda alegerii cu grijă a materialelor și atenției acordate fabricării produsului, sau în cazul în care aveți nevoie de informații sau de consultanță, vă rugăm să vă adresați dealer-ului local.

**INFORMAȚII PENTRU UTILIZATORI**

"Transpunerea Directivei Europene DEEE 2012/19/EU cu privire la reducerea folosirii substanțelor periculoase în aparatura electrică și electronică, cât și eliminarea deșeurilor".

Simbolul pubelei cu roți barată cu o cruce care se găsește pe aparatul sau pe cutie arată că produsul la sfârșitul vieții sale utile trebuie să fie colectat separat de alte deșeuri.

Așadar, utilizatorul va trebui să predea aparatura ajunsă la sfârșitul vieții, centrelor speciale de colectare diferențiată a deșeurilor electronice și electrotehnice.

Pentru detalii suplimentare, vă rugăm să contactați autoritatea locală competentă.

Adecvata colectare diferențiată efectuată în vederea transiterii ulterioare a aparatului ieșite din uz către reciclare, tratare sau eliminare compatibilă cu mediul înconjurător, contribuie la evitarea posibilelor efecte negative asupra mediului înconjurător și asupra sănătății și favorizează refolosirea și/sau reciclarea materialelor din care este compusă aparatura. Eliminarea abuzivă a produsului de către utilizator duce la aplicarea sancțiunilor administrative prevăzute de normele în vigoare.



POLY POOL S.p.A. - Via Sottocorna 21/B
24020 Parre (Bergamo) - Italy
Tel. 0354104000 r.a. - Fax 035702716
<http://www.ardes.it> - e-mail: polypool@polypool.it
MADE IN CHINA