



**AR7V01**  
**AR7V01W**  
ISTRUZIONI PER L'USO  
SOTTOVUOTO

***Attenzione : leggere attentamente le avvertenze contenute nel seguente libretto in quanto forniscono importanti indicazioni riguardanti la sicurezza di installazione, d'uso e di manutenzione.***

***Istruzioni importanti da conservare per ulteriori consultazioni.***

*Questo apparecchio può essere utilizzato da bambini dagli 8 anni in su e da persone con ridotte capacità fisiche, sensoriali o mentali o con mancanza di esperienza o conoscenza se a loro è stata assicurata un'adeguata sorveglianza oppure se hanno ricevuto istruzioni circa l'uso in sicurezza dell'apparecchio e hanno compreso i pericoli correlati. I bambini non devono giocare con l'apparecchio. Le operazioni di pulizia e di manutenzione non devono essere effettuate da bambini a meno che non abbiano più di 8 anni e siano sorvegliati.*

*L'apparecchio è stato costruito e concepito per funzionare in ambienti domestici come macchina per sottovuoto, pertanto ogni altro uso è da considerarsi improprio e quindi pericoloso.*

*Se il cavo di alimentazione dovesse essere danneggiato, deve essere sostituito solamente presso i centri di assistenza autorizzati dal costruttore.*

*Si raccomanda di far passare almeno 40 secondi prima di effettuare un'altra sigillatura.*

Conservare la garanzia, lo scontrino fiscale e il libretto istruzioni per ogni ulteriore consultazione.

Dopo aver tolto l'imballaggio assicurarsi dell'integrità dell'apparecchio e in caso di visibili danneggiamenti non utilizzarlo e rivolgersi a personale professionalmente qualificato.

Non lasciare parti dell'imballo alla portata dei bambini, né utilizzarlo come gioco: è un apparecchio elettrico e come tale va considerato.

Prima di collegare l'apparecchio, assicurarsi che la tensione presente nella presa di corrente, corrisponda a quella indicata nei dati di targa.

Nel caso in cui la spina e la presa non siano compatibili, far sostituire la presa con un tipo adatto da personale professionalmente qualificato.

Non utilizzare adattatori o prolunghe che non siano rispondenti alle vigenti normative di sicurezza o che superino i limiti delle portate in valore della corrente.

Staccare l'apparecchio dalla rete di alimentazione quando non è utilizzato e assicurarsi che sia spento.

Non tirare il cavo di alimentazione o l'apparecchio stesso per staccare la spina dalla presa di corrente.

L'uso di un qualsiasi apparecchio elettrico comporta l'osservanza di alcune regole fondamentali, in particolare:

- Non toccare l'apparecchio con mani bagnate o umide.
- Non utilizzare l'apparecchio a piedi nudi.
- Non lasciare l'apparecchio esposto ad agenti atmosferici (pioggia, sole).
- Non sottoporlo ad urti.

Nel caso vi sia un guasto o un funzionamento anomalo dell'apparecchio staccare immediatamente la spina, non manometterlo e rivolgersi ad un centro assistenza autorizzato.

Nel qualcaso si decida di non utilizzare più questo tipo di apparecchio, è opportuno renderlo inoperante, tagliando il cavo di alimentazione, ovviamente dopo averlo disinserito dalla presa di corrente.

L'apparecchio è stato costruito e concepito per funzionare in ambienti domestici; pertanto ogni altro uso è da considerarsi improprio e quindi pericoloso.

Non usare l'apparecchio all'aperto.

Per motivi di sicurezza l'apparecchio non può essere smontato.

Durante l'uso tenere l'apparecchio su di una superficie piana.

Il produttore declina ogni responsabilità per errori di utilizzo del prodotto e per avaria dei prodotti messi sottovuoto dovuto alla incapacità o imperizia dell'utilizzatore.

Per evitare di consumare cibi avariati, perché messi sottovuoto da troppo tempo, si consiglia di apporre sui sacchetti la data di confezionamento e la data di presunta scadenza, utilizzando come riferimento la tabella dei valori indicativi di conservazione dei cibi.

Non aspirare liquidi, si danneggia la pompa di aspirazione.

Non aspirare sostanze solide, si ostruisce il tubo di aspirazione.

Ricordarsi che la macchina è nata solo ed esclusivamente per aspirare aria.

Evitare di saldare senza il sacchetto.

Evitare di saldare con la barra aperta.

Non toccare la parte saldante immediatamente in seguito alla sigillatura di un sacchetto, ci si può ustionare.

Evitare di toccare la parte saldante, in ogni caso.

Evitare di toccare le guarnizioni della barra saldante per evitare di rovinarla.

## Informazioni tecniche

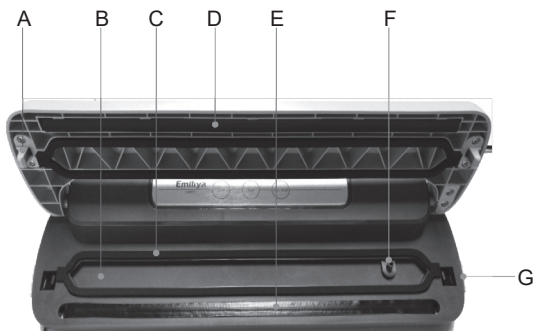
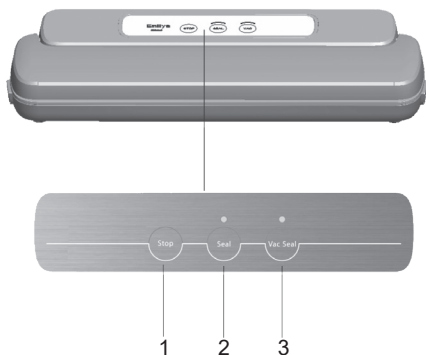

### Tasti funzione.

- 1 - per interrompere il funzionamento
- 2 - per sigillare
- 3 - per aspirare e sigillare

Dati tecnici : vedere etichetta sull'apparecchio

**Descrizione apparecchio.**

- A - Gancio di bloccaggio : premere il coperchio verso il basso finché non scatta per bloccare il sacchetto in posizione.
- B - Camera di aspirazione : il lato aperto del sacchetto deve essere collocato all'interno della camera
- C - Guarnizione inferiore
- D - Guarnizione in gomma superiore
- E - Barra saldante : larghezza 3 mm
- F - Ugello di aspirazione
- G - Pulsanti laterali di apertura

**Funzionamento.**

Inserire la spina nella presa di corrente.

Se si desidera effettuare solo l'operazione di sigillatura del sacchetto, posizionarlo nella camera di aspirazione (B), chiudere l'apparecchio e assicurarsi che si senta il "click" dei due fermi laterali.

Premere il tasto **Seal** (2) e si illuminerà il led che indica che l'apparecchio sta funzionando.

Per alcuni secondi partirà comunque l'aspirazione; è normale, viene messa sottovuoto la camera di aspirazione per far sì che la guarnizione superiore (D) prema il sacchetto contro la barra saldante (E).

Quando il led si spegne, premere i pulsanti di rilascio (G) sui due lati ed estrarre il sacchetto.

Se si desidera confezionare degli alimenti sottovuoto, introdurli nel sacchetto, posizionare l'apertura nella camera di aspirazione (B), chiudere l'apparecchio e assicurarsi che si senta il "click" dei due fermi laterali.

Premere il tasto **Vac Seal** (3). Si illuminerà il LED corrispondente; quando si spegne il processo è completato.

Premere i pulsanti di rilascio su due lati ed estrarre gli elementi sigillati.

Per interrompere il funzionamento dell'apparecchio in qualsiasi momento premere il tasto **Stop** (1).

Per evitare un vuoto eccessivo su alimenti delicati, è possibile anticipare la saldatura premendo il tasto "SEAL" durante l'aspirazione.

ATTENZIONE : In questo caso, se il vuoto fosse troppo debole, il sacchetto potrebbe non saldarsi correttamente.

**Suggerimenti utili.**

Lasciare una lunghezza sufficiente sull'apertura da sigillare in modo che possa essere inserito facilmente nella camera di vuoto.

Prima di procedere verificare che l'apertura del sacchetto non sia bagnata perchè potrebbe essere difficile da sigillare ermeticamente.

L'apparecchio non sostituisce completamente la refrigerazione o il congelamento, alimenti deperibili devono ancora essere refrigerati o congelati.

Tenere i sacchetti di plastica piani altrimenti la sigillatura potrebbe non essere ottimale.

Per evitare che si formino pieghe del sacchetto durante l'aspirazione, stenderlo nella camera di aspirazione e tenerlo premuto fino a quando inizia a funzionare l'apparecchio.

Prima di sigillare frutta e verdura lasciateli raffreddare qualche minuto.

Si raccomanda di far passare almeno 40 secondi prima di effettuare un'altra sigillatura.

**Risoluzione dei problemi**

Nel caso l'apparecchio non funzioni:

Controllare se il cavo di alimentazione è collegato alla presa di corrente.

Controllare se il cavo di alimentazione è danneggiato.

Controllare se la presa elettrica funzioni collegandovi un altro apparecchio.

Assicurarsi che i fermi siano in posizione di blocco.

Verificare che il sacchetto sia posizionato correttamente all'interno della camera di aspirazione.

Attendere che l'apparecchio si raffreddi per 40 secondi prima di riutilizzarlo.

**Manutenzione**

Disinserire la spina dalla presa di corrente prima di effettuare qualsiasi operazione di pulizia e manutenzione.

Pulire l'apparecchio solamente quando è freddo.

La pulizia dell'apparecchio, deve essere effettuata con un panno morbido e leggermente umido.

Non utilizzare sostanze, liquidi o panni eccessivamente bagnati, perché eventuali infiltrazioni potrebbero danneggiare l'apparecchio irrimediabilmente.

Non utilizzare spugne abrasive per la pulizia dell'apparecchio.

Evitare accuratamente che le sostanze utilizzate per la pulizia finiscano nel condotto di aspirazione provocando la rottura della pompa aspirante.

Evitare di utilizzare sostanze che possono danneggiare la guarnizione della barra inferiore fissa.

Evitare di utilizzare sostanze liquide che possono far staccare la protezione della resistenza.

Non forzare o tirare, durante la pulizia, la guarnizione in silice sulla barra superiore mobile per evitarne il danneggiamento o la rimozione anche solo parziale.

**NON IMMERGERE MAI L'APPARECCHIO IN ACQUA.**

**CONSERVAZIONE A TEMPERATURA AMBIENTE A 25°C ± 2°C**

<i>Tipologia Alimenti</i>	<i>Tempi di conservazione a pressione atmosferica</i>	<i>Tempi di conservazione con sottovuoto</i>
Pane	1-2 giorni	6-8 giorni
Biscotti confezionati	4-6 mesi	12 mesi
Pasta	5-6 mesi	12 mesi
Riso	5-6 mesi	12 mesi
Farina	4-5 mesi	12 mesi
Frutta secca 3-4	3-4 mesi	12 mesi
Caffè macinato	2-3 mesi	12 mesi
Tè in polvere	5-6 mesi	12 mesi
Liofilizzati	1-2 mesi	12 mesi
Latte in polvere	1-2 mesi	12 mesi

**CONSERVAZIONE MEDIANTE REFRIGERAZIONE A 5°C ± 2°C**

<i>Tipologia Alimenti</i>	<i>Tempi di conservazione a pressione atmosferica</i>	<i>Tempi di conservazione con sottovuoto</i>
Carni rosse	3-4 giorni	8-9 giorni
Carni bianche	2-3 giorni	6-9 giorni
Pesci interi	1-3 giorni	4-5 giorni
Selvaggina	2-3 giorni	5-7 giorni
Salumi	7-15 giorni	25-40 giorni
Salumi affettati	4-6 giorni	20-25 giorni
Formaggi morbidi	5-7 giorni	14-20 giorni
Formaggi duri e semiduri	15-20 giorni	25-60 giorni
Ortaggi	1-3 giorni	7-10 giorni
Frutta	5-7 giorni	14-20 giorni

**CONSERVAZIONE MEDIANTE COTTURA E SUCCESSIVA REFRIGERAZIONE A 5°C ± 2°C**

<i>Tipologia Alimenti</i>	<i>Tempi di conservazione a pressione atmosferica</i>	<i>Tempi di conservazione con sottovuoto</i>
Passati e zuppe vegetali	2-3 giorni	8-10 giorni
Paste e risotti	2-3 giorni	6-8 giorni
Carni lessate e arrosto	3-4 giorni	10-15 giorni
Dolci farciti (creme e frutta)	2-3 giorni	6-8 giorni
Olio per friggere	10 -15 giorni	25-40 giorni

**CONSERVAZIONE MEDIANTE CONGELAMENTO A -18°C ± 2°C**

<i>Tipologia Alimenti</i>	<i>Tempi di conservazione a pressione atmosferica</i>	<i>Tempi di conservazione con sottovuoto</i>
Passati e zuppe vegetali	4-6 mesi	15-20 mesi
Paste e risotti	3-4 mesi	10-12 mesi
Carni lessate e arrosto	8-10 mesi	18-24 mesi



**AR7V01**  
INSTRUCTIONS FOR USE  
VACUUM

***Attention : read this booklet carefully it contains important instructions for a safe installation, use and maintenance.***

***Important instructions to be kept for future reference. This unit can be used by children aged 8 and above and individuals with reduced physical, sensory or mental capacity, or lack of experience or knowledge, if they are provided with adequate supervision or have received instructions regarding the use of safety equipment and that they understand the risks related.***

***Children must not play with the unit. Cleaning and maintenance should not be carried out by children younger than 8 years of age. Children must be supervised.***

***Keep the equipment and its cable out of reach of children younger than 8 years of age.***

***The appliance has been designed and manufactured to operate as an vacuum in the home. Any other use is considered inappropriate and dangerous.***

***If the power cable gets damaged, it has to be replaced only at a service centre approved by the manufacturer. You are advised to allow at least 40 seconds to pass before another sealing.***

## Warnings

EN

---

After removing the packaging, check the appliance for any signs of damage. In case of visible damage, do not use it and contact a qualified technician.

Do not leave parts of the packaging within the reach of children.

This appliance is not a children's toy: it is an electrical device and must be treated with the necessary caution.

Before connecting the appliance, make sure that the power supply voltage matches the indication on the data plate.

Electrical safety of this appliance is assured only if it has been connected to an effective earthing system.

If the plug and socket are not compatible, the socket has to be replaced with a suitable type by skilled persons.

Do not use adapters or extension cables which do not meet current safety standards or that exceed the current carrying capacity limits.

Unplug the appliance from the mains when not in use.

Do not tug on the power cable or on the appliance itself to remove the plug from the socket.

The use of any electrical appliance requires that a number of basic rules are observed, namely:

- Never touch the appliance with wet or humid hands.
- Children must be supervised to make sure that they do not play with the appliance.
- Do not use the appliance when barefoot.
- Do not leave the appliance exposed to weathering (rain, sunlight).
- Do not subject it to rough handling.

In case of failure, disconnect it at once. Do not attempt to repair it, but take it to a service centre approved by the manufacturer.

If you decide you do not want to use this appliance any longer, disable it by cutting the power cable - of course, after disconnecting it from the socket.

In case of a breakdown or malfunctioning of the appliance, disconnect it at once. Do not attempt to repair it, but take it to a service centre approved by the manufacturer.

Do not use the appliance out of doors.

For safety reasons, the appliance should never be opened.

During use, rest the appliance on a flat surface.

The manufacturer cannot be held in any way liable for errors in using the product and defects in the products vacuum packed due to incapability or inexperienced use.

To avoid consuming damaged food, because it was vacuum packed for too long, you are advised to affix the packaging date and the presumed expiry date on the bags, using the table of approximate values for food preservation as a reference.

Do not suck in liquids, they will damage the suction pump.

Do not suck in solid substances, they will block the suction tube.

Remember the machine was designed only and exclusively to suck in air. Avoid sealing without the bag.

Avoid sealing with the bar open.

Do not touch the part sealed immediately after sealing the bag, you could get burned.

Avoid touching the sealed part, in any case.

Avoid touching the gaskets on the sealing bar to avoid damaging them.

## Technical informations

GB

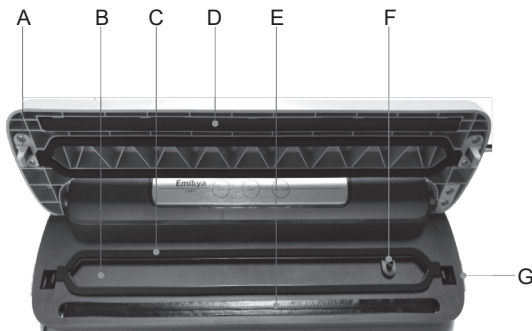
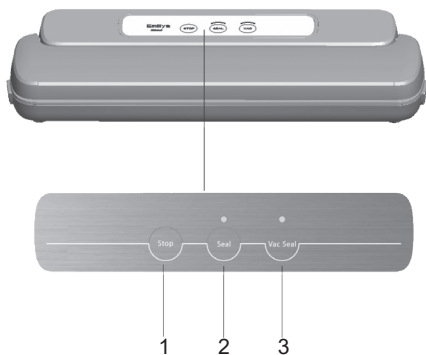

### Function keys.

1 - to stop operation

2 - to seal

3 - to suck in and seal

Technical data indicated on the appliance.

## Instructions for use

GB

### Description of the appliance.

A - Locking hook: press the cover down until it clicks to block the bag in position.

B - Suction chamber: the open side of the bag must be positioned inside the chamber

C - Lower gasket

D - Upper rubber gasket

E - Sealing bar: width 3 mm

F - Suction nozzle

G - Side opening buttons

### **Operation.**

Place the plug in the current socket.

If you wish to seal just one bag, position it in the suction chamber (b), close the appliance and ensure you hear the “click” of the two side stops.

Press the **seal** key (2) and the led lights up to indicate the appliance is working.

For a few seconds, suction will start; this is normal, the suction chamber is in vacuum to ensure the upper gasket (D) presses the bag against the sealing bar (e).

When the led switches of, press the release buttons (g) on the two sides and remove the bag.

If you want to vacuum pack food, place it in a bag, position the opening in the suction chamber (b), close the Appliance and ensure you hear the “click” of the two side stops.

Press the **vac seal** key (3). The corresponding led lights up; when it switches off, the process is complete.

Press the release buttons on the two sides and remove the sealed parts.

To stop the appliance from working at any time, press the stop key (1).

To avoid excessive vacuum of delicate food, sealing can be anticipated by pressing the seal key during suction.

Attention: in this case, if the vacuum is too weak, the bag may not **seal** correctly.

### **Useful suggestions.**

Leave a sufficient length on the opening to seal so it can be easily inserted in the Vacuum chamber.

Before proceeding, check the opening of the bag is not wet because it may be difficult to seal it hermetically.

The appliance does not completely replace refrigeration or freezing, perishable foods must still be refrigerated Or frozen.

Keep plastic bags flat, otherwise the seal may be less than optimal.

To avoid creases in the bag during suction, lay it in the suction chamber and keep it pressed until the appliance Starts to work.

Before sealing fruit and vegetables, leave them to cool for a few minutes.

You are advised to allow at least 40 seconds to pass before sealing.

### **Problem solving**

If the appliance does not work:

Check if the power supply cable is connected to the current socket.

Check if the power supply cable is damaged.

Check if the electric socket works by connecting it to another device.

Ensure the stops are in the locked position.

Check the bag is positioned correctly inside the vacuum chamber.

Wait for the appliance to cool for 40 seconds before re-using it.

## Maintenance

GB

---

**Disconnect the plug from the socket and let the appliance cool down well before cleaning it.**

**In order to clean the appliance, use a soft or slight damp cloth.**

**Do not use very wet substances, liquids or cloths to prevent water from entering into the appliance and irreparably damaging it.**

**Never use abrasive sponges.**

Accurately avoid the substances used for cleaning ending up on the suction tube causing the suction pump to break.

Avoid use of substances that can damage the gasket on the fixed lower bar.

Avoid use of liquid substances which can detach the resistor protection.

Do not force or pull, during cleaning, the silicone gasket on the mobile upper bar to avoid damaging or removing it, even partially.

**NEVER IMMERSE THE APPLIANCE INTO THE WATER.**

**PRESERVATION AT ROOM TEMPERATURE AT 25°C ± 2°C**

<i>Types of Food</i>	<i>Preservation Times at atmospheric pressure</i>	<i>Preservation Times vacuum packed</i>
Bread	1-2 days	6-8 days
Packaged biscuits	4-6 months	12 months
Pasta	5-6 months	12 months
Rice	5-6 months	12 months
Flour	4-5 months	12 months
Dry fruit 3-4	3-4 months	12 months
Ground coffee	2-3 months	12 months
Powdered tea	5-6 months	12 months
Freeze-dried food	1-2 months	12 months
Powdered milk	1-2 months	12 months

**PRESERVATION THROUGH REFRIGERATION AT 5°C ± 2°C**

<i>Types of Food</i>	<i>Preservation Times at atmospheric pressure</i>	<i>Preservation Times vacuum packed</i>
Red meat	3-4 days	8-9 days
White meat	2-3 days	6-9 days
Whole fish	1-3 days	4-5 days
Game	2-3 days	5-7 days
Cured meats	7-15 days	25-40 days
Cold cuts	4-6 days	20-25 days
Soft cheese	5-7 days	14-20 days
Hard and semi-hard cheese	15-20 days	25-60 days
Vegetables	1-3 days	7-10 days
Fruit	5-7 days	14-20 days

**PRESERVATION THROUGH COOKING AND SUBSEQUENT REFRIGERATION AT 5°C ± 2°C**

<i>Types of Food</i>	<i>Preservation Times at atmospheric pressure</i>	<i>Preservation Times vacuum packed</i>
Purée and vegetable soup	2-3 days	8-10 days
Pasta and risotto	2-3 days	6-8 days
Boiled meat and roast	3-4 days	10-15 days
Filled desserts (cream and fruit)	2-3 days	6-8 days
Frying oil	10 -15 days	25-40 days

**PRESERVATION THROUGH FREEZING AT -18°C ± 2°C**

<i>Types of Food</i>	<i>Preservation Times at atmospheric pressure</i>	<i>Preservation Times vacuum packed</i>
Purée and vegetable soup	4-6 months	15-20 months
Pasta and risotto	3-4 months	10-12 months
Boiled meat and roast	8-10 months	18-24 months



***Attention : lire soigneusement les avertissements contenus dans le mode d'emploi qui fournit des indications importantes concernant la sécurité de l'installation, d'usage et d'entretien.***

***Instructions importantes à conserver pour toute autre consultation.***

***Cet appareil peut être utilisé par les enfants de plus de 8 ans et par les personnes aux capacités physiques, sensorielles ou mentales réduites ou n'ayant pas suffisamment d'expérience ou de connaissance à condition que ces derniers soient surveillés ou bien qu'ils aient reçus des instructions sur l'utilisation en toute sécurité de l'appareil et qu'ils aient compris les dangers liés à l'utilisation de l'appareil. Les enfants ne doivent pas jouer avec l'appareil. Les opérations de nettoyage et d'entretien ne doivent pas être effectuées par des enfants de moins de 8 ans sans surveillance.***

***Maintenir l'appareil et le câble hors de la portée des enfants de moins de 8 ans.***

***L'appareil a été conçu pour fonctionner comme machine à vide; toute autre utilisation est pourtant interdite et dangereuse.***

***Si le câble d'alimentation est endommagé, adressez-vous aux services après-vente autorisés par le constructeur.***

***Il est recommandé de laisser passer 40 secondes avant d'effectuer un nouveau scellement.***

Conservez la garantie, le ticket de caisse et le mode d'emploi pour tout autre consultation.

Après le déballage, vérifiez l'intégrité de l'appareil. En cas de dommage, n'utilisez pas l'appareil et appelez subitement le personnel qualifié.

Ne laissez jamais les parties de l'emballage auprès des enfants, ne les utilisez pas en tant que jouets: il s'agit d'un appareil électrique, il ne doit pas être utilisé autrement.

Avant de brancher l'appareil, vérifiez si la tension de la prise de courant correspond à celle qui est indiquée sur la plaque.

Si la fiche et la prise ne sont pas compatibles, faites remplacer la prise avec un type adéquat par un personnel qualifié. N'utilisez pas adaptateurs ou rallonges non conformes aux normes de sécurité ou qui dépassent les limites des débits en valeur du courant.

Il est conseillé de dérouler complètement le câble d'alimentation dans toute sa longueur, en évitant ainsi des éventuelles surchauffes.

Débranchez l'appareil du secteur si vous ne l'utilisez.

Ne tirez pas le câble d'alimentation ou l'appareil pour extraire la fiche de la prise de courant.

L'utilisation de tout les appareils électriques demande le respect de quelques règles fondamentales, en particulier:

- Ne pas toucher l'appareil avec les mains mouillées ou humides.
- Surveiller les enfants et éviter qu'ils jouent avec l'appareil.
- Ne pas utiliser l'appareil pieds-nus.
- Ne pas soumettre l'appareil aux agents atmosphériques (pluie, soleil).
- Éviter tout type de choc.

Dans le cas de défaut ou de mauvais fonctionnement, débranchez immédiatement l'appareil qui risque d'être endommagé davantage, et adressez-vous au Service Après-Vente autorisé.

Si vous décidez de ne pas utiliser l'appareil, il est nécessaire de le rendre inopérant en coupant le câble d'alimentation après l'avoir débranché.

Pour des raisons de sécurité, n'ouvrez pas l'appareil.

Pendant l'utilisation, l'appareil doit être appuyé sur une surface plate.

Le producteur décline toute responsabilité en cas d'erreurs d'utilisation du produit et en cas d'avarie des produits mis sous vide découlant de l'incapacité ou de l'impéritie de l'utilisateur.

Le producteur décline toute responsabilité en cas d'erreurs d'utilisation du produit et en cas d'avarie des produits mis sous vide découlant de l'incapacité ou de l'impéritie de l'utilisateur.

Ne pas aspirer de liquides, la pompe d'aspiration serait endommagée.

Ne pas aspirer de substances solides, le tube d'aspiration se boucherait.

Garder à l'esprit que la machine a été créée uniquement et exclusivement pour aspirer de l'air.

Éviter d'effectuer une soudure sans le sachet.

Éviter d'effectuer une soudure avec la barre ouverte.

Ne pas toucher la partie soudante tout de suite après le scellement d'un sachet, risque de brûlure.

Éviter dans tous les cas de toucher la partie soudante.

Éviter de toucher les joints de la barre de soudure afin d'éviter de l'abîmer.

## Informations techniques

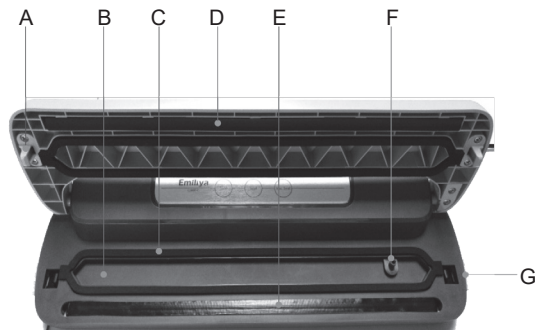
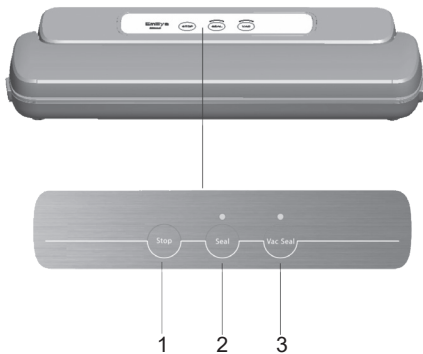

### Boutons fonction.

- 1 - pour interrompre le fonctionnement
- 2 - pour sceller
- 3 - pour aspirer et sceller

Dates techniques indiqués sur l'appareil.

**Description de l'appareil.**

- A - Crochet de blocage : presser le couvercle vers le bas jusqu'à son enclenchement pour bloquer le sachet en position.
- B - Chambre d'aspiration : le côté ouvert de le sachet doit être placé à l'intérieur de la chambre
- C - Joint inférieur
- D - Joint supérieur en caoutchouc
- E - Barre de soudure : largeur 3 mm F - Buse d'aspiration
- G - Boutons latéraux d'ouverture.

**Fonctionnement.**

Introduire la fiche dans la prise de courant.

Pour effectuer uniquement l'opération de scellement du sachet, le placer dans la chambre d'aspiration (B), fermer l'appareil et s'assurer que les deux arrêts latéraux émettent un « clic ». Appuyer sur le bouton **Seal** (2), le voyant indiquant que l'appareil est en cours de fonctionnement s'allumera.

L'aspiration fonctionnera dans tous les cas quelques secondes ; c'est normal, la chambre d'aspiration est mise sous vide pour faire en sorte que le joint supérieur (D) presse le sachet contre la barre de soudure (E).

Quand le voyant s'éteint, appuyer sur les boutons de relâchement (G) des deux côtés et extraire le sachet.

Pour emballer des aliments sous vide, les mettre dans le sachet, placer l'ouverture dans la chambre d'aspiration (B), fermer l'appareil et s'assurer que les deux arrêts latéraux émettent un « clic ».

Appuyer sur le bouton **Vac Seal** (3). Le voyant correspondant s'allumera ; le processus est terminé quand il s'éteint.

Appuyer sur les boutons de relâchement des deux côtés et extraire les éléments scellés.

Pour interrompre le fonctionnement de l'appareil à tout moment, appuyer sur le bouton **Stop** (1).

Pour éviter une mise sous vide excessive des aliments délicats, il est possible d'anticiper la soudure en appuyant sur le bouton **Seal** durant l'aspiration.

**ATTENTION** : Dans ce cas, si la mise sous vide est trop faible, le sachet pourrait ne pas se souder correctement.

**Conseils utiles.**

Laisser une longueur suffisante sur l'ouverture à sceller pour pouvoir l'insérer facilement dans la chambre de vide.

Avant de procéder, vérifier que l'ouverture du sachet ne soit pas mouillée, car il pourrait être difficile de le sceller hermétiquement.

L'appareil ne remplace pas complètement la réfrigération ou la congélation, les aliments périssables doivent toujours être réfrigérés ou congelés.

Maintenir les sachets en plastique plats, autrement, le scellement pourrait ne pas être parfait.

pour éviter que des pliures se forment sur le sachet durant l'aspiration, le coucher dans la chambre d'aspiration et le presser jusqu'au début du fonctionnement de l'appareil.

Avant de sceller des fruits et des légumes, les laisser refroidir quelques minutes.

Il est recommandé de laisser passer 40 secondes avant d'effectuer un autre scellement.

**Résolution des problèmes**

Si l'appareil ne fonctionne pas :

Contrôler que le cordon d'alimentation soit branché à la prise de courant.

Contrôler que le cordon d'alimentation ne soit pas abîmé.

Contrôler que la prise électrique fonctionne en branchant un autre appareil.

S'assurer que les arrêts soient en position de blocage.

vérifier que le sachet soit correctement positionné à l'intérieur de la chambre de vide.

Attendre que l'appareil refroidisse pendant 40 secondes avant de le réutiliser.

**Entretien**

Débranchez l'appareil et laissez refroidir avant d'effectuer toute opération de nettoyage.

Pour le nettoyage de l'appareil, utilisez un chiffon légèrement humide.

Ne pas utiliser de substances, de liquides ou de chiffons trop mouillés, car d'éventuelles infiltrations pourraient endommager irrémédiablement l'appareil.

Ne pas utiliser d'éponges abrasives pour le nettoyage de l'appareil.

Éviter que les substances utilisées pour le nettoyage n'aillent dans le conduit d'aspiration, car la pompe d'aspiration pourrait se casser.

Éviter d'utiliser des substances qui peuvent abîmer le joint de la barre inférieure fixe.

Éviter d'utiliser des substances liquides qui peuvent entraîner le détachement de la protection de la résistance.

Durant le nettoyage, ne pas forcer ou tirer le joint silicone sur la barre supérieure mobile, pour éviter qu'il ne s'abîme ou qu'il ne se décroche, ne serait-ce que partiellement.

**N'IMMERGEZ JAMAIS L'APPAREIL DANS L'EAU.**

**CONSERVATION A TEMPERATURE AMBIANTE 25°C ± 2°C**

<i>Type Aliments</i>	<i>Temps de conservation sous pression atmosphérique</i>	<i>Temps de conservation sous vide</i>
Pain	1-2 jours	6-8 jours
Biscuits emballés	4-6 mois	12 mois
Pâtes	5-6 mois	12 mois i
Riz	5-6 mois	12 mois
Farine	4-5 mesi	12 mois
Fruits secs 3-4	3-4 mois	12 mois
Café moulu	2-3 mois	12 mois
Thé en poudre	5-6 mois	12 mois
Lyophilisés	1-2 mois	12 mois
Lait en poudre	1-2 mois	12 mois

**CONSERVATION AU REFRIGERATEUR A 5°C ± 2°C**

<i>Type Aliments</i>	<i>Temps de conservation sous pression</i>	<i>Temps de conservation sous vide</i>
Viandes rouges	3-4 jours	8-9 jours
Viandes blanches	2-3 jours	6-9 jours
Poissons entiers	1-3 jours	4-5 jours
Gibier	2-3 jours	5-7 jours
Charcuterie	7-15 jours	25-40 jours
Charcuterie coupée	4-6 jours	20-25 jours
Fromages mous	5-7 jours	14-20 jours
Fromages durs et semi-durs	15-20 jours	25-60 jours
Légumes	1-3 jours	7-10 jours
Fruits	5-7 jours	14-20 jours

**CONSERVATION AU REFRIGERATEUR A 5°C ± 2°C APRES CUISSON**

<i>Type Aliments</i>	<i>Temps de conservation sous pression atmosphérique</i>	<i>Temps de conservation sous vide</i>
Potages et soupes de légumes	2-3 jours	8-10 jours
Pâtes et risottos	2-3 jours	6-8 jours
Viandes cuites à l'eau et rôtis	3-4 jours	10-15 jours
Desserts farcis (crèmes et fruits)	2-3 jours	6-8 jours
Huile à frire	10-15 jours	25-40 jours

**CONSERVATION AU CONGELATEUR A -18°C ± 2°C**

<i>Type Aliments</i>	<i>Temps de conservation sous pression</i>	<i>Temps de conservation sous vide</i>
Potages et soupes de légumes	4-6 mois	15-20 mois
Pâtes et risottos	3-4 mois	10-12 mois
Viandes cuites à l'eau et rôtis	8-10 mois	18-24 mois

***Achtung : lesen sie die in diesem heftchen stehenden anweisungen sorgfältig.***

***Sie geben ihnen nützliche hinweise hinsichtlich der sicherheit des gerätes, der anwendung und der instandhaltung.***

***Wichtige hinweise bitte aufbewahren für späteres nachlesen.***

***Dieses gerät kann sowohl von kindern ab 8 jahren als auch von körperlich, sensorisch oder geistig eingeschränkten personen bzw. Von personen ohne erfahrung oder ohne wissen genutzt werden, wenn sie von einer geschulten person beaufsichtigt werden oder wenn sie anweisungen zum sicheren einsatz des gerätes erhalten haben und wenn sie die entsprechenden gefahren verstanden haben. Kinder dürfen mit dem gerät nicht spielen. Reinigungs- und wartungsarbeiten dürfen nur von kindern durchgeführt werden, wenn diese älter als 8 jahre sind und während der arbeiten beaufsichtigt werden. Gerät und kabel müssen ausser reichweite für kinder unter 8 jahren platziert werden.***

***das gerät ist entwickelt und gebaut worden um im Kolbenvakuummaschine zu werden: jeder anders lautende Gebrauch ist als unpassend und daher als gefährlich zu betrachten.***

***Sollte das Netzkabel beschädigt sein, so darf es nur in vom Hersteller dazu ermächtigten Service-Centern bzw. Service-Werkstätten ausgetauscht werden.***

***Es wird empfohlen mindestens 40 Sekunden zu warten, bevor ein weiteres Verschweißen vorgenommen wird.***

Garantiebescheinigung, fiskalische Quittung und Bedienungsanleitung für jede spätere Konsultation bitte aufbewahren.

Nach Entfernen der Verpackung vergewissere man sich der Integrität des Gerätes und sollte man bei dieser Überprüfung sichtbare Beschädigungen feststellen, das Gerät nicht benutzen und sich direkt an qualifiziertes Fachpersonal wenden.

Keinerlei Verpackungsteile für Kinder zugänglich zurücklassen, das Gerät auch nicht als ein Spielzeug verwenden: es ist ein Elektrogerät und als solches zu behandeln.

Bevor man das Gerät an die Netzspannung anschließt, stelle man sicher daß die an der Steckdose liegende Spannung auch derjenigen des Typenschildes des Gerätes entspricht.

Die Sicherheit dieses Gerätes ist nur dann gewährleistet wenn das Gerät auch an eine leistungsfähige Erdungsanlage angeschlossen ist.

Sollten Stecker und Steckdose nicht kompatibel sein, so lasse man die Steckdose durch eine passende Steckdose ersetzen. Diese Arbeit ist von einem qualifizierten Fachmann durchzuführen. Keine Adapter oder Verlängerungsschnuren verwenden die nicht den Forderungen der gegenwärtig geltenden Sicherheitsnormen genügen oder die die Stromgrenzwerte überschreiten.

Trennen Sie das Gerät vom Stromnetz, wenn es nicht verwendet wird.

Am Netzkabel oder am Gerät selbst nicht ziehen um Stecker aus der Steckdose herauszuziehen.

Der Gebrauch irgendeines Elektrogerätes erfordert immer die Beachtung einiger grundlegenden Regeln und zwar insbesondere:

- Man darf niemals das Gerät mit nassen oder feuchten Händen berühren.
- Kinder sind zu beaufsichtigen, um zu gewährleisten, dass sie nicht mit dem Gerät spielen.
- Das Gerät niemals barfuß benutzen.
- Das Gerät nicht den Witterungseinflüssen ausgesetzt lassen (Regen, Sonnenstrahlung).
- Gerät nicht Schlag-oder Stoßbeanspruchungen aussetzen.

Es ist zu empfehlen, das Netzkabel für seine ganze Länge abzuwickeln um somit eventuelle Überhitzungen zu vermeiden.

Sollte man sich dafür entscheiden diesen Gerätetyp nicht mehr zu benutzen, so ist es angebracht das Gerät unbenutzbar zu machen durch Abschneiden des Netzkabels, natürlich nach dessen Abtrennung von der Steckdose.

Bei Erscheinen einer Störung bzw. einem nicht einwandfreien Betrieb des Gerätes hat man sofort den Stecker zu ziehen, keinerlei Eingriff am Gerät vorzunehmen und sich an eine zugelassene Service-Werkstatt zu wenden. Das Gerät ist entwickelt und gebaut worden um im Haushalt betrieben zu werden: jeder anders lautende Gebrauch ist als unpassend und daher als gefährlich zu betrachten. Aus Sicherheitsgründen darf das Gerät nicht geöffnet werden.

Während des Gebrauches ist das Gerät auf einer ebenen Fläche zu halten.

Der Hersteller lehnt jede Verantwortung für Anwendungsfehler des Produkts und für Schäden an den vakuumverschweißten Produkten ab, die durch Unfähigkeit oder Unerfahrenheit des Benutzers entstanden sind. Um den Verzehr von verdorbenen Lebensmitteln zu vermeiden, weil diese vor zu langer Zeit vakuumverpackt worden sind, wird empfohlen, auf den Beuteln das Verpackungsdatum und das vermutliche Ablaufdatum anzugeben, unter Verwendung Tabelle mit den Richtwerten für die Aufbewahrung von Lebensmitteln als Referenz.

Keine Flüssigkeiten ansaugen, da die Saugpumpe dadurch beschädigt wird.

Keine festen Substanzen ansaugen, da sich das Saugrohr dadurch verstopft.

Daran denken, dass die Maschine einzig und allein für das Absaugen von Luft gedacht ist. Schweißen ohne den Beutel vermeiden.

Schweißen mit offener Klappe vermeiden.

Ein Berühren der Schweißteile direkt nach dem Verschweißen eines Beutels vermeiden, es könnte zu Verbrennungen führen. Auf keinen Fall das Schweißteil berühren.

Ein Berühren der Dichtungen des Schweißbalkens vermeiden, um diesen nicht zu beschädigen.

## Technische Informationen

DE

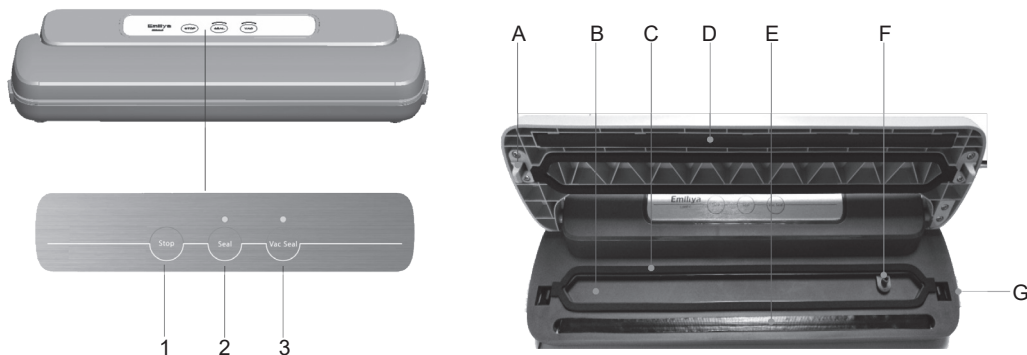

### Funktionstasten.

- 1 - zur Unterbrechung des Betriebs
- 2 - zum Schweißen
- 3 - zum Absaugen und Schweißen

Technischen Daten auf dem Gerät gelehrt.

## Beschreibung des Geräts.

- A - Verriegelung : den Deckel nach unten drücken bis dieser einrastet und den Beutel in Position hält.
- B - Vakuum-Kammer : die offene Seite des Sackes muss in der Kammer positioniert werden
- C - untere Dichtung
- D - obere Gummidichtung
- E - Schweißbalken : Breite 3 mm
- F - Absaugdüse
- G - seitliche Entriegelungstasten

## Betrieb.

Den Stecker in die Steckdose stecken.

Wenn Sie den Beutel nur verschweißen möchten, diesen in die Vakuum-Kammer legen (B), das Gerät schließen und sicherstellen, dass ein "click" der beiden seitlichen Verriegelungen zu hören ist. Die Taste **Seal** (2) drücken und die Led geht an, die den Betrieb des Geräts anzeigt.

Für einige Minuten startet trotzdem das Absaugen; das ist normal, die Vakuum-Kammer wird unter Vakuum gesetzt, damit die obere Dichtung (D) den Beutel gegen den Schweißbalken (E) drückt.

Wenn die Led erlischt, die beiden Entriegelungstasten (G) auf den beiden Seiten drücken und den Beutel herausnehmen.

Wenn Sie Lebensmittel vakuumieren möchten, diese in den Beutel füllen, die Öffnung der Vakuum-Kammer (B) positionieren, das Gerät schließen und sicherstellen, dass ein "click" der beiden seitlichen Verriegelungen zu hören ist. Die Taste **Vac Seal** (3) drücken. Die entsprechende LED geht an; wenn diese erlischt, ist der Vorgang beendet. Die Entriegelungstasten auf den beiden Seiten drücken und die versiegelten Elemente herausnehmen. Um den Betrieb des Geräts jederzeit zu unterbrechen, die Taste **Stop** (1) drücken.

Um ein übermäßiges Vakuum bei empfindlichen Lebensmitteln zu vermeiden, kann das Schweißen durch Drücken der Taste **Seal** beim Absaugen vorgezogen werden.

**ACHTUNG** : Wenn das Vakuum in diesem Fall zu leicht sein sollte, könnte der Beutel nicht korrekt verschweißt werden.

## Nützliche Hinweise.

Eine ausreichende Länge an der zu verschweißenden Öffnung lassen, damit diese leicht in die Vakuum-Kammer eingelegt werden kann.

Vor Beginn überprüfen, dass die Öffnung des Beutels nicht nass ist, da sie dadurch nur schwer hermetisch zu versiegeln sein könnte.

Das Gerät ersetzt nicht komplett das Kühlen oder Einfrieren, verderbliche Lebensmittel müssen trotzdem gekühlt oder eingefroren werden.

Die Kunststoffbeutel gerade halten, da das Verschweißen sonst nicht optimal sein könnte.

Um beim Absaugen das Entstehen von Falten des Beutels zu vermeiden, diesen in die Vakuum-Kammer legen und gedrückt halten, bis das Gerät zu funktionieren beginnt.

Vor dem Verschweißen von Obst und Gemüse, dieses für ein paar Minuten abkühlen lassen.

Es wird empfohlen, wenigstens 40 Sekunden zu warten, bevor ein weiteres Verschweißen vorgenommen wird.

## Lösung von Problemen

Falls das Gerät nicht funktionieren sollte:

Kontrollieren, dass das Stromkabel mit der Steckdose verbunden ist.

Kontrollieren, dass das Stromkabel nicht beschädigt ist.

Kontrollieren, dass die Steckdose funktioniert, indem ein anderes Gerät angeschlossen wird.

Sicherstellen, dass die Verriegelungen blockiert sind.

Überprüfen, dass der Beutel korrekt in der Vakuum-Kammer positioniert wurde.

Vor einem erneuten Gebrauch 40 Sekunden warten, bis das Gerät abgekühlt ist.

## Wartung

Vor dem Reinigen des Gerätes hat man immer das Netzkabel aus der Steckdose herauszuziehen und Gerät völlig abkühlen lassen. Zum Reinigen des Gerätes einen weichen und leicht feuchten Lappen benutzen.

Verwenden Sie keine nassen Stoffe, Flüssigkeiten oder sehr nasse Tücher, da eventuell eindringendes Wasser das Gerät irreparabel beschädigen kann.

Sorgfältig darauf achten, dass keine Reinigungssubstanzen in den Absaugschlauch gelangen, die zu Schäden an der Saugpumpe führen könnten.

Die Verwendung von Substanzen vermeiden, welche die Dichtung des unteren festen Balkens beschädigen könnten. Die Verwendung von flüssigen Substanzen vermeiden, die den Widerstandsschutz lösen könnten.

Beim Reinigen die Silikondichtung am oberen beweglichen Balken nicht mit Gewalt drücken oder ziehen, um Beschädigungen oder auch eine nur teilweise Entfernung derselben zu vermeiden.

**NIEMALIS DAS GERÄT IN WASSER TAUCHEN.**

**KONSERVIERUNG BEI RAUMTEMPERATUR BEI 25°C ± 2°C**

<i>Lebensmittelart</i>	<i>Aufbewahrungszeiten bei atmosphärischem Druck</i>	<i>Aufbewahrungszeiten mit Vakuum</i>
Brot	1-2 Tage	6-8 Tage
Verpackte Kekse	4-6 Monate	12 Monate
Nudeln	5-6 Monate	12 Monate
Reis	5-6 Monate	12 Monate
Mehl	4-5 Monate	12 Monate
Nüsse	3-4 Monate	12 Monate
Gemahlener Kaffee	2-3 Monate	12 Monate
Loser	5-6 Monate	12 Monate
Gefriergetrocknetes	1-2 Monate	12 Monate
Milchpulver	1-2 Monate	12 Monate

**KONSERVIERUNG DURCH KÜHLEN BEI 5°C ± 2°C**

<i>Lebensmittelart</i>	<i>Aufbewahrungszeiten bei atmosphärischem Druck</i>	<i>Aufbewahrungszeiten mit Vakuum</i>
Rotes Fleisch	3-4 Tage	8-9 Tage
Weißes Fleisch	2-3 Tage	6-9 Tage
Ganzer Fisch	1-3 Tage	4-5 Tage
Wild	2-3 Tage	5-7 Tage
Wurstwaren	7-15 Tage	25-40 Tage
Aufschnitt	4-6 Tage	20-25 Tage
Weicher Käse	5-7 Tage	14-20 Tage
Harter und halbharter Käse	15-20 Tage	25-60 Tage
Gemüse	1-3 Tage	7-10 Tage
Obst	5-7 Tage	14-20 Tage

**KONSERVIERUNG DURCH KOCHEN UND ANSCHLIESSENDEM KÜHLEN BEI 5°C ± 2°C**

<i>Lebensmittelart</i>	<i>Aufbewahrungszeiten bei atmosphärischem Druck</i>	<i>Aufbewahrungszeiten mit Vakuum</i>
Gemüsesuppen	2-3 Tage	8-10 Tage
Nudeln und Risotto	2-3 Tage	6-8 Tage
Gekochtes Fleisch und Braten	3-4 Tage	10-15 Tage
Gefüllte Torten (Creme und Obst)	2-3 Tage	6-8 Tage
Fritieröl	10 -15 Tage	25-40 Tage

**KONSERVIERUNG DURCH EINFRIEREN BEI -18°C ± 2°C**

<i>Lebensmittelart</i>	<i>Aufbewahrungszeiten bei atmosphärischem Druck</i>	<i>Aufbewahrungszeiten mit Vakuum</i>
Gemüsesuppen	4-6 Monate	15-20 Monate
Nudeln und Risotto	3-4 Monate	10-12 Monate
Gekochtes Fleisch und Braten	8-10 Monate	18-24 Monate





**AR7V01**  
FOLLETO DE INSTRUCCIONES  
MÁQUINA DE VACÍO

***Atencion : leer atentamente las advertencias contenidas en el presente folleto, ya que contienen importantes indicaciones acerca de la seguridad de instalación, uso y mantenimiento.***

***Instrucciones importantes que hay que conservar para sucesivas consultas.***

***Este aparato puede ser utilizado por niños de 8 años en adelante y por personas con las capacidades físicas, sensoriales o mentales disminuidas o con falta de experiencia o conocimiento siempre y cuando se haya asegurado su adecuada vigilancia o hayan recibido instrucciones acerca del uso seguro del aparato y hayan comprendido los correspondientes peligros. Los niños no deben jugar con el aparato. Las operaciones de limpieza y mantenimiento no deben ser efectuadas por niños a menos que no tengan más de 8 años y estén vigilados.***

***Mantener el aparato y su cable fuera del alcance de los niños menores de 8 años.***

***El aparato ha sido fabricado y concebido para funcionar en ambientes domésticos; cualquier otro uso hay que considerarlo impropio y por lo tanto peligroso.***

***Si se rompe el cable de alimentación, debe ser substituido exclusivamente por los centros de asistencia autorizados por el fabricante.***

***Se recomienda dejar pasar, al menos, 40 segundos antes de efectuar otro sellado.***

Conservar la garantía, el recibo y el presente folleto de instrucciones para sucesivas consultas. Después de haber sacado el embalaje asegurarse de la integridad del aparato y en caso de visibles daños no utilizarlo y contactar con el establecimiento distribuidor.

No dejar partes del embalaje al alcance de los niños. El aparato no se debe utilizar como un juguete; es un aparato eléctrico y así debe ser considerado.

Antes de conectar el aparato asegurarse de que la tensión presente en la toma de corriente corresponda a la indicada en las características nominales.

La seguridad eléctrica de este aparato se garantiza solamente cuando está conectado con una eficaz puesta a tierra.

En el caso de que la toma y el enchufe no sean compatibles, hacer reemplazar la toma por personal calificado con una del tipo adecuado.

No utilizar adaptadores o extensiones que no correspondan a las vigentes normativas de seguridad o que superen los límites de carga de la corriente.

Se aconseja desenrollar completamente el cable de alimentación en toda su longitud evitando de este modo eventuales recalentamientos.

Desconectar el aparato de la red de alimentación cuando no se utilice.

No tirar el cable de alimentación o el mismo aparato para desconectar el enchufe de la toma de corriente.

El uso de cualquier aparato eléctrico requiere el respeto de algunas reglas fundamentales, en particular:

- No tocar el aparato con las manos mojadas o húmedas.
- Los niños deben ser vigilados para asegurarse de que no jueguen con el aparato.
- No dejar el aparato expuesto a la acción de agentes atmosféricos (lluvia, sol).
- No someterlo a choques.

En caso de que se produjera un desperfecto o un funcionamiento anómalo del aparato desconectar inmediatamente el enchufe, no abrir el aparato y contactar con el establecimiento distribuidor.

En caso de que no se desee utilizar más este tipo de aparato, es necesario inactivarlo cortando el cable de alimentación naturalmente después de haber desconectado la toma de corriente.

Por motivos de seguridad, no es posible abrir el aparato.

Durante el uso colocar el aparato en una superficie plana.

El productor declara cualquier responsabilidad por los errores de uso del producto y por el deterioro de los productos envasados al vacío debido a la incapacidad o a la impericia del usuario.

Para evitar el consumo de comida en mal estado, debido a que lleva demasiado tiempo envasada al vacío, se aconseja poner en las bolsas la fecha de envasado y la de presunta caducidad, usando como referencia la tabla de valores indicativos de conservación de los alimentos.

No aspire líquidos, la bomba de aspiración se daña.

No aspire sustancias sólidas, se obstruye el tubo de aspiración.

Recuerda que la máquina solo ha nacido para aspirar aire.

Evite sellar sin la bolsa.

Evite soldar con la barra abierta.

No toque la parte soldadora inmediatamente después de que se haya sellado una bolsa, puede quemarse.

Evite tocar la parte soldadora en cualquier caso.

Evite tocar las juntas de la barra soldadora para no estropearla.

## Características técnicas

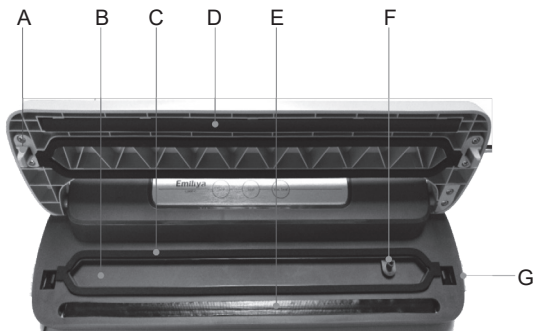
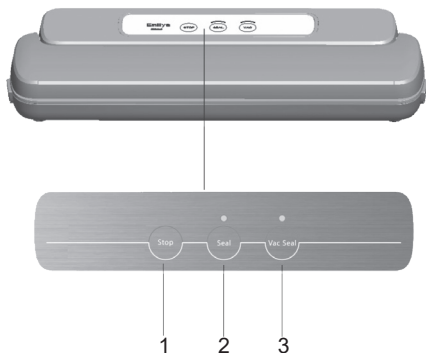

### Teclas función.

1 - para interrumpir el funcionamiento

2 - para sellar

3 - para aspirar y sellar

Datos de placa sobre el aparato.

**Descripción del aparato.**

- A - Gancho de bloqueo: presione hacia abajo la tapadera hasta que salte para bloquear la bolsa en la posición.
- B - Cámara de aspiración: el lado abierto de la bolsa debe estar colocado en la cámara.
- C - Junta inferior.
- D - Junta de goma superior.
- E - Barra soldadora : anchura 3 mm
- F - Boquilla de aspiración
- G - Botones laterales de apertura

**Funcionamiento.**

Introduzca la clavija en la toma de corriente.

Si desea efectuar una única operación de sellado de la bolsa, póngala en la cámara de aspiración (B), cierre el aparato y asegúrese de que se oye el "clic" de los dos topes laterales.

Pulse la tecla **Seal** (2) y se iluminará el led que indica que el aparato está funcionando.

En cualquier caso, la aspiración se pondrá en marcha unos segundos; es normal, se pone en vacío la cámara de aspiración para que la junta superior (D) presione la bolsa contra la barra soldadora (E).

Cuando el led se apague, pulse los botones de expulsión (G) de los dos lados y extraiga la bolsa.

Si desea envasar alimentos al vacío, métalos en la bolsa, ponga la apertura de esta en la cámara de aspiración (B), cierre el aparato y asegúrese de que se oye el "clic" de los dos topes laterales.

Pulse la tecla **Vac Seal** (3). Se iluminará el correspondiente LED; cuando se apaga el proceso ha terminado.

Pulse los botones de expulsión en los dos lados y saque los elementos sellados.

Para interrumpir el funcionamiento del aparato en cualquier momento pulse la tecla **Stop** (1).

Para evitar un vacío excesivo en alimentos delicados es posible adelantar la soldadura pulsando la tecla **Seal** durante la aspiración.

**ATENCIÓN:** En este caso, si el vacío es demasiado débil, la bolsa puede no soldarse correctamente.

**Sugerencias útiles.**

Deje una longitud suficiente en la apertura que debe sellar para que se pueda introducir con facilidad en la cámara de vacío.

Antes de proceder, verifique si la apertura de la bolsa está mojada, porque, de ser así, puede ser difícil sellarla herméticamente.

El aparato no sustituye por completo la refrigeración ni la congelación; los alimentos perecederos deben refrigerarse o congelarse en cualquier caso.

Ponga las bolsas de plástico planas, en caso contrario el sellado puede no ser perfecto.

Para evitar que se formen pliegues en la bolsa durante la aspiración extiéndala en la cámara de aspiración y aprétela hasta que el aparato empiece a funcionar.

Antes de sellar la fruta y la verdura déjelas enfriar unos minutos.

Se recomienda dejar pasar, al menos, 40 segundos antes de efectuar otro sellado.

**Solución de problemas**

En caso de que el aparato no funcione:

Verifique si el cable de alimentación está conectado a la toma de corriente.

Verifique si el cable de alimentación está dañado.

Verifique si la toma eléctrica funciona conectando a ella otro aparato.

Asegúrese de que los topes están en posición de bloqueo.

Verifique si la bolsa está correctamente colocada en el interior de la cámara vacío.

Espera a que el aparato se enfríe durante 40 segundos antes de volver a utilizarlo.

## Mantenimiento

ES

Este aparato no precisa especiales operaciones de mantenimiento. Antes de limpiar el aparato desconectarlo de la toma de corriente y dejarlo enfriar completamente.

Para limpiar el aparato utilizar un paño suave y ligeramente humedecido.

No utilizar absolutamente productos abrasivos.

No utilizar sustancias, líquidos o paños excesivamente mojados ya que las posibles infiltraciones podrían dañar el aparato de modo irreparable.

Evite que las sustancias utilizadas en la limpieza acaben en el conducto de aspiración, ya que ello causaría la ruptura de la bomba aspiradora.

Evite utilizar sustancias que puedan dañar la junta de la barra inferior fija.

Evite utilizar sustancias líquidas que puedan despegar la protección de la resistencia.

No fuerce ni tire, durante la limpieza, la junta de silicona de la barra superior móvil para evitar que se dañe o se salga incluso de forma parcial

**NO SUMERGIR JAMAS EL APARATO EN EL AGUA.**

**CONSERVACIÓN A TEMPERATURA AMBIENTE A 25°C ± 2°C**

<i>Tipo de alimentos</i>	<i>Tiempos de conservación a presión atmosférica</i>	<i>Tiempos de conservación al vacío</i>
Pan	1-2 días	6-8 días
Galletas envasadas	4-6 meses	12 meses
Pasta	5-6 meses	12 meses
Arroz	5-6 meses	12 meses
Harina	4-5 meses	12 meses
Fruta seca 3-4	3-4 meses	12 meses
Café molido	2-3 meses	12 meses
Té en polvo	5-6 meses	12 meses
Liofilizados	1-2 meses	12 meses
Leche en polvo	1-2 meses	12 meses

**CONSERVACIÓN MEDIANTE REFRIGERACIÓN A 5°C ± 2°C**

<i>Tipo de alimentos</i>	<i>Tiempos de conservación a presión atmosférica</i>	<i>Tiempos de conservación al vacío</i>
Carnes rojas	3-4 días	8-9 días
Carnes blancas	2-3 días	6-9 días
Pescados enteros	1-3 días	4-5 días
Caza	2-3 días	5-7 días
Fiambre	7-15 días	25-40 días
Fiambre cortado	4-6 días	20-25 días
Quesos blandos	5-7 días	14-20 días
Quesos duros y semiduros	15-20 días	25-60 días
Hortalizas	1-3 días	7-10 días
Fruta	5-7 días	14-20 días

**CONSERVACIÓN MEDIANTE COCCIÓN Y SUCESIVA REFRIGERACIÓN A 5°C ± 2°C**

<i>Tipo de alimentos</i>	<i>Tiempos de conservación a presión atmosférica</i>	<i>Tiempos de conservación al vacío</i>
Purés y sopas vegetales	2-3 días	8-10 días
Pastas y arroces	2-3 días	6-8 días
Carnes hervidas y asadas	3-4 días	10-15 días
Dulces rellenos (cremas y fruta)	2-3 días	6-8 días
Aceite para freír	10 -15 días	25-40 días

**CONSERVACIÓN MEDIANTE CONGELACIÓN A -18°C ± 2°C**

<i>Tipo de alimentos</i>	<i>Tiempos de conservación a presión atmosférica</i>	<i>Tiempos de conservación al vacío</i>
Purés y sopas vegetales	4-6 meses	15-20 meses
Pastas y arroces	3-4 meses	10-12 meses
Carnes hervidas y asadas	8-10 meses	18-24 meses

***Figyelem : olvassa el figyelmesen a mellékelt használati útmutatót a készülék biztonságos használatához és a megfelelő karbantartás érdekében ez az útmutató fontos információkat tartalmaz kérjük őrizze meg.***

*Ezt a készüléket nem használhatják 8 évesnél fiatalabb gyermekek, korlátozott fizikai, mentális vagy érzékelési képességű személyek, továbbá olyan személyek, akik nem rendelkeznek tapasztalattal vagy kellő ismerettel a használat kapcsán, hacsak nincsenek megfelelő felügyelet alatt, vagy nem kaptak tájékoztatást a biztonságos használatról kapcsolatban, és meg nem értették a vonatkozó veszélyeket. Gyermekek nem játszhatnak a készülékkel. A karbantartást és a tisztítást nem végezhetik gyermekek, kivéve, ha a gyermekek betöltötték 8. életévüket és felügyelet alatt vannak. Tartsa a készüléket és a tápkábelt 8 évesnél fiatalabb gyermekek által nem elérhető helyen.*

*Ez a készülék otthoni használatra készült. Minden más jellegű felhasználás veszélyes és tilos!*

*Ha a hálózati csatlakozó megsérült annak cseréje, csak szakember általa megfelelő szervizben lehetséges.*

*Javasoljuk, hogy hegesztés előtt legalább 40 másodpercig várjanak.*

A vásárláskor kapott számlát, a jótállást és a használati útmutatót őrizze meg esetleges későbbi felhasználásra. A csomagolás eltávolítása után győződjön meg arról, hogy a készüléken nem található sérülés. Látható sérülés esetén, ne használja azt, minden esetben forduljon szakemberhez. A csomagolás egyes részeit ne hagyja kisgyermek számára elérhető helyen. A készülék nem gyerekjáték, elektromos berendezés, ezért fontos a biztonsági előírások betartása. A csatlakoztatás előtt győződjön meg arról, hogy a hálózati feszültség megegyezik-e a készülék adattábláján található adatokkal.

Ha a hálózati csatlakozó nem megfelelő, ezt csak hozzáértő, képzett szakember által lehet kicserélni. Ne használjon olyan adaptert vagy hosszabbító kábelt, amely nem felel meg a biztonsági előírásoknak vagy nem rendelkezik a készülék áramellátáshoz szükséges kapacitással.

A készülék esetleges meghibásodása esetén, elsőként húzza ki a dugót a csatlakozó aljzatból. Ne próbálja megjavítani a készüléket, minden esetben forduljon a gyártó által megjelölt szervizhez.

Ha a megfelelő és rendeltetészerű használat ellenére a készülék meghibásodna soha ne próbálja megjavítani, minden esetben forduljon a gyártó által megjelölt szervizhez, ahol megfelelő szakembereket talál a hiba mielőbbi szakszerű kijavítására.

Az elektromos készülékekre vonatkozóan vannak bizonyos általános szabályok, melyek betartása minden esetben kötelező:

- Soha ne érintse a készüléket vízes vagy nedves kézzel!
- Biztonsági okokból a készüléket nem használhatják egyedül gyermekek, mentálisan beteg emberek, tudatzavarban szenvedők. Minden esetben felügyeletet kell biztosítani, különösen gyermekek jelenlétében.
- Ne tegye ki a készüléket szélsőséges időjárásnak! (erős napsütés, eső).
- Ne tegye ki a berendezést erős ütésnek vagy más durva fizikai behatásoknak!

Amennyiben meghibásodást tapasztal, ne próbálja megjavítani a készüléket, minden esetben forduljon szakemberhez a gyártó által megjelölt szervizben.

Ha a készüléket már soha többet nem használja, húzza ki a dugót az elektromos hálózathoz, majd vágja le a csatlakozó kábelt.

Húzza ki a kábelt a teljes hosszában a túlmelegedés elkerülése érdekében.

Ez a készülék otthoni használatra készült. Minden más jellegű felhasználás veszélyes és tilos!

Ne használja a készüléket kültéren.

A gyártó elhárít mindennemű felelősséget a termék hibás használatából és a felhasználó alkalmatlansága vagy tapasztalatlansága miatt vákuumcsomagolt ételek megromlásáért.

Régen vákuumcsomagolt, és ezért megromlott ételek fogyasztásának elkerülése érdekében javasoljuk, hogy a zacskókra írják rá a csomagolás és a feltételezett lejárati időpontját, ehhez használják az ételek tárolására vonatkozó, tájékoztató jellegű táblázatot.

Ne szívjanak el folyadékokat, mert az elszívó szivattyú megsérülhet.

Ne szívjanak el szilárd anyagokat, mert eltömődik az elszívó cső.

Ne feledjék, hogy a gépet csak és kizárólag levegő elszívására tervezték.

Kerüljék a zacskó nélküli hegesztést.

Kerüljék a nyitott hegesztőrúddal történő hegesztést.

Ne érintsék meg a hegesztő részt közvetlenül a zacskó hegesztése után, mert égési sérülést szenvedhetnek.

Általában kerüljék a hegesztő rész érintését.

Kerüljék a hegesztő rúd tömítéseinek érintését, nehogy sérüljenek.

## Műszaki adatok



### Funkció gombok.

- 1 - a működés megszakítása
- 2 - hegesztés
- 3 - elszívás és hegesztés

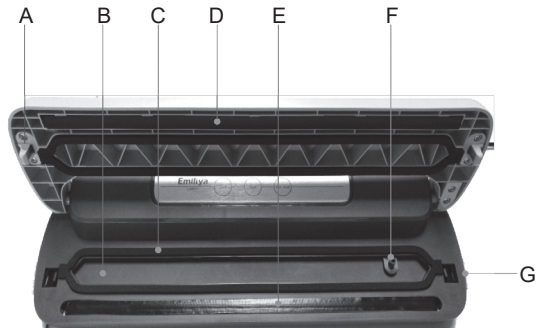

A műszaki adatok a készüléken vannak feltüntetve.

## A készülék leírása.

- A - Akasztó kampó: nyomják a fedelet lefelé, amíg nem akad be, hogy a zacskó a megfelelő helyzetben rögzüljön.
- B - Elszívó kamra: a nyitott oldala a zsák kell elhelyezni a kamrában
- C - Alsó tömítés
- D - Felső gumi tömítés
- E - Hegesztő rúd: szélesség 3 mm
- F - Elszívó fúvóka
- G - Oldalsó nyitó gombok

## Működés.

Illeszkedik a villásdugót a fali csatlakozóba.

Ha csak a zacskó hegesztését szeretnék elvégezni, tegyék a zacskót a hegesztő kamrába (B), zárják le a készüléket és győződjenek meg arról, hogy hallják a két oldalsó pecek "kattanását".

Nyomják meg a **Seal** (2) gombot és felgyullad a led, mely jelzi, hogy a készülék üzemel.

Néhány másodpercre beindul az elszívás; teljesen normális, hogy az elszívó kamra vákuum alá kerül azért, hogy a felső tömítés (D) a zacskót a hegesztő rúdnak (E) nyomja.

Amikor a led kikapcsol, nyomják meg a kioldó gombokat (G) a két oldalon és vegyék ki a zacskót.

Ha vákuumozott ételeket szeretnének csomagolni, tegyék őket a zacskóba, nyílásukat helyezték az elszívó kamrába (B), zárják le a készüléket és győződjenek meg arról, hogy hallják a két oldalsó pecek "kattanását".

Nyomják meg a **Vac Seal** (3) gombot. Felgyullad a vonatkozó LED; amikor kialszik, a folyamatnak vége.

Nyomják meg a kioldó gombot mindkét oldalon és vegyék ki a hegesztő elemeket.

A készülék bármelyik pillanatban történő megszakításához nyomják meg a **Stop** (1) gombot.

Törékeny ételek túlzott vákuumozásának elkerülése érdekében a **Seal** gombnak az elszívás közben történő megnyomásával előbb elvégezhető a hegesztés.

**FIGYELEM:** Ebben az esetben, amennyiben a vákuum túl gyenge, előfordulhat, hogy a zacskó hegesztése nem megfelelő.

## Hasznos tanácsok.

A hegesztendő nyíláson hagyjanak elegendő hosszúságot úgy, hogy azt könnyen be lehessen tenni a vákuumkamrába.

Mielőtt megkezdik a műveletet, ellenőrizték, hogy a zacskó nyílása ne legyen nedves, mert az nehezíti a hermetikus zárást.

A készülék nem helyettesíti teljes egészében a lehűtést vagy a fagyasztást, a romlandó ételeket le kell hűteni vagy le kell fagyasztani.

Tartsák a műanyag zacskókat síkban, ellenkező esetben a hegesztés nem lesz optimális.

Annak elkerülése érdekében, hogy a zacskón gyűrődések képződjenek elszívás közben, terítsék ki az elszívó kamrában és tartsák lenyomva mindaddig, amíg működni nem kezd a készülék.

Gyümölcs és zöldség hermetikusan történő lezárása előtt hagyják néhány percre kihűlni.

Javasoljuk, hogy a következő hegesztés előtt legalább 40 másodpercig várjanak.

## Probléma megoldás

Amennyiben a készülék nem működik:

Ellenőrizték, hogy a tápkábel a fali csatlakozóaljzatba van-e illesztve.

Ellenőrizték, hogy a tápkábel sérült-e.

Ellenőrizték, hogy a fali csatlakozó működik, egy másik készüléket csatlakoztatva.

Győződjenek meg arról, hogy a pecek rögzítő helyzetben legyenek.

Ellenőrizték, hogy a zacskó helyesen legyen a vákuumkamra belsejébe helyezve.

Várjanak, amíg a készülék 40 másodpercig hűl az újbóli használat előtt.

## Karbantartás

HU

Húzza ki a készülék csatlakozó zsinórját a csatlakozó aljzattól és hagyja a készüléket kihűlni mielőtt elkezdene tisztítani.

A tisztításhoz használjon puha vagy enyhén nedves kendőt.

Ne használjon semmilyen folyadékot, vizes, nedves ruhát, megakadályozandó, hogy a készülékbe folyadék kerüljön és visszafordíthatatlanul megrongálja azt.

Soha ne használjon súrolószert, hogy tisztítsa meg a belső.

Nagyon ügyeljenek arra, hogy a tisztításhoz használt szerek ne kerüljenek az elszívó rendszerbe, mert az elszívó szivattyú törését okozhatják.

Kerüljék olyan szerek használatát, amelyek károsíthatják az alsó fix rúd tömítését.

Kerüljék olyan folyékony szerek használatát, amelyek az ellenállás védelem kioldását okozhatják.

Tisztítás közben ne erőltessék vagy húzzák a felső mozgó rúdon levő szilikon tömítést, hogy elkerüljék annak sérülését vagy akár részleges elmozdulását.

**SOHA NE MÉRITSE A KÉSZÜLÉKET VÍZBE.**

**TÁROLÁS 25°C ± 2°C KÖRNYEZETI HŐMÉRSÉKLETEN**

<i>Típus Élelmiszerek</i>	<i>Tárolási idők légköri nyomáson</i>	<i>Tárolási idők vákuumcsomagolásban</i>
Kenyér	1-2 nap	6-8 nap
Csomagolt keksz	4-6 hónap	12 hónap
Tészta	5-6 hónap	12 hónap
Rizs	5-6 hónap	12 hónap
Liszt	4-5 hónap	12 hónap
Aszalt gyümölcs 3-4	3-4 hónap	12 hónap
Darált kávé	2-3 hónap	12 hónap
Teapor	5-6 hónap	12 hónap
Liofolizált termékek	1-2 hónap	12 hónap
Tejpor	1-2 hónap	12 hónap

**TÁROLÁS 5°C ± 2°C-RA TÖRTÉNŐ LEHÚTÉSSEL**

<i>Típus Élelmiszerek</i>	<i>Tárolási idők légköri nyomáson</i>	<i>Tárolási idők vákuumcsomagolásban</i>
Vöröshúсок	3-4 nap	8-9 nap
Szárnyasok	2-3 nap	6-9 nap
Egész hal	1-3 nap	4-5 nap
Vadhús	2-3 nap	5-7 nap
Kolbászok	7-15 nap	25-40 nap
Felvágottak	4-6 nap	20-25 nap
Puha sajtok	5-7 nap	14-20 nap
Kemény vagy félkemény sajtok	15-20 nap	25-60 nap
Zöldség	1-3 nap	7-10 nap
Gyümölcs	5-7 nap	14-20 nap

**TÁROLÁS FŐZÉ ÉS AZT KÖVETŐ, 5°C ± 2°C-RA TÖRTÉNŐ LEHÚTÉS RÉVÉN**

<i>Típus Élelmiszerek</i>	<i>Tárolási idők légköri nyomáson</i>	<i>Tárolási idők vákuumcsomagolásban</i>
Szószonek és zöldséglevesek	2-3 nap	8-10 nap
Tészták és rizottók	2-3 nap	6-8 nap
Főtt húсок és pecsenye	3-4 nap	10-15 nap
Töltött sütemények (krémmel és gyümölcscsel)	2-3 nap	6-8 nap
Olaj a sütéshez	10 -15 nap	25-40 nap

**TÁROLÁS -18°C ± 2°C-RA TÖRTÉNŐ FAGYASZTÁSSAL**

<i>Típus Élelmiszerek</i>	<i>Tárolási idők légköri nyomáson</i>	<i>Tárolási idők vákuumcsomagolásban</i>
Szószonek és zöldséglevesek	4-6 hónap	15-20 hónap
Tészták és rizottók	3-4 hónap	10-12 hónap
Főtt húсок és pecsenye	8-10 hónap	18-24 hónap



***Upozornění: pozorně si přečtěte varování, která jsou uvedena v následující příručce, protože poskytují důležité pokyny týkající se bezpečnosti, instalace, použití a údržby.***

***Důležité pokyny, které je třeba uschovat z důvodu dalších konzultací.***

*Toto zařízení mohou používat děti od 8 let a osoby se sníženými fyzickými, smyslovými nebo duševními schopnostmi nebo osoby bez zkušeností nebo znalostí, když jim byl zajištěn vhodný dozor nebo když dostaly pokyny ohledně bezpečného použití zařízení a pochopily související nebezpečí. Děti si nesmí hrát se zařízením. Úkony čištění a údržby nesmí provádět děti, s výjimkou případu, kdy je jim více než 8 let a jsou pod dozorem. Udržujte zařízení a jeho kabel mimo dosah dětí, kterým je méně než 8 let.*

*Při poškození napájecího kabelu je třeba nechat provést jeho výměnu v servisních střediscích autorizovaných výrobcem.*

*Zařízení bylo vyrobeno a navrženo pro činnost v prostředí domácnosti; proto je jeho jakékoli jiné použití třeba považovat za nevhodné, a proto nebezpečné.*

*Doporučuje se nechat uplynout alespoň 40 sekund před provedením dalšího svařování.*

Uschovejte si záruku, účtenku a příručku pro jakékoli další nahlédnutí.

Po vyjmutí zařízení z obalu se ujistěte o jeho neporušenosti a v případě viditelných poškození jej nepoužívejte a obraťte se na odborně kvalifikovaný personál.

Nenechávejte části obalu v dosahu dětí ani obal nepoužívejte jako hru: jedná se o elektrické zařízení a je třeba s ním podle toho zacházet.

Před připojením zařízení se ujistěte, že napětí, které se nachází v proudové zásuvce, odpovídá tomu, které je uvedeno na identifikačním štítku.

V případě, že zástrčka a zásuvka nejsou vzájemně kompatibilní, nechte vyměnit zásuvku za jinou zásuvku vhodného druhu odborně kvalifikovaným personálem. Nepoužívejte adaptéry nebo prodlužovací kabely, které neodpovídají platným bezpečnostním předpisům nebo které překračují mezní hodnoty proudového odběru.

Když se zařízení nepoužívá, odpojte jej od elektrické sítě.

Pro vytažení zástrčky ze zásuvky netahejte za napájecí kabel ani za samotné zařízení.

Použití jakéhokoli elektrického zařízení vyžaduje dodržení několika základních pravidel, konkrétně:

- Nedotýkejte se zařízení mokřima nebo vlhkými rukama.

- Toto zařízení nesmí být používáno (včetně úkonů čištění a údržby) dětmi nebo osobami se sníženými fyzickými, smyslovými nebo duševními schopnostmi nebo osobami bez zkušeností a znalostí.

Děti musí být pod dozorem, abyste se ujistili, že si nehrají se zařízením.

- Nepoužívejte zařízení s bosými nohama.

- Nenechávejte zařízení vystaveno působení atmosférických vlivů (děšť, sůl).

- Nevystavujte jej nárazům.

V případě výskytu poruchy nebo poruchové činnosti zařízení okamžitě odpojte zástrčku, neprovádějte na něm neoprávněné zásahy a obraťte se na autorizované servisní středisko.

V případě, že se rozhodnete tento druh zařízení již nepoužívat, je vhodné jej uvést do nepoužitelného stavu odstřížením napájecího kabelu, samozřejmě po vytažení zástrčky ze zásuvky elektrické sítě.

Nepoužívejte zařízení venku.

Z bezpečnostních důvodů se zařízení nesmí otevírat.

Výrobce odmítá jakoukoli odpovědnost za chyby používání výrobku a za havárie vakuovaných výrobků způsobené neschopností nebo nezkušeností uživatele.

Aby se zabránilo konzumaci špatně vakuovaných jídel, protože byly ve vakuu příliš dlouho, doporučuje umístít na sáčky datum balení a datum předpokládané spotřeby. Jako reference se používá tabulka orientačních hodnot konzervování potravin.

Nenasávejte kapaliny, poškodilo by se sací čerpadlo.

Nenasávejte pevné látky, ucpe se sací hadice.

Pamatujte, že stroj vznikl pouze a výhradně pro nasávání vzduchu. Vyvarujte se svařování bez sáčku.

Vyvarujte se svařování s otevřenou lištou.

Nedotýkejte se svařující části po uzavření sáčku, můžete se popálit. V každém případě se vyvarujte doteku svařující části.

Vyvarujte se doteku těsnění svařovací tyče, abyste ji nepoškodili.

## Technické informace

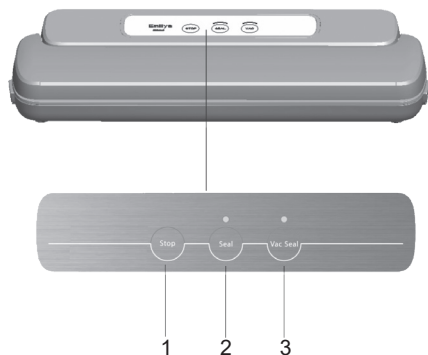

### Funkční tlačítka.

1 - pro přerušení funkce

2 - pro uzavření

3 - pro nasávání a uzavření

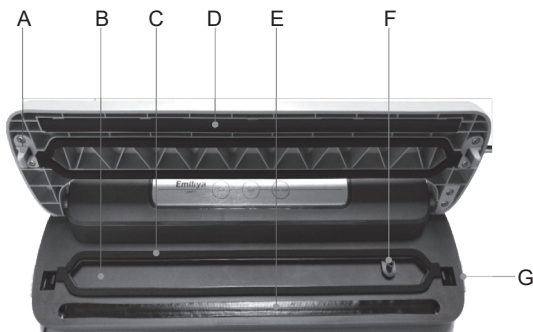

Technické parametry: viz štítek na zařízení

**Popis přístroje.**

- A - Upevňovací háček: stiskněte kryt směrem dolů, dokud nezacvakne, aby zablokoval sáček v poloze.
- B - Sací komora: otevřená strana sáčku, musí být umístěna v komoře
- C - Spodní těsnění
- D - Horní gumové těsnění
- E - Svařovací tyč: šířka 3 mm
- F - Sací tryska
- G - Boční tlačítka otevírání

**Funkce.**

Vložte zástrčku do zásuvky s elektrickým proudem.

Pokud chcete provést pouze operaci zapečetění sáčku, umístěte jej do sací komory (B), zavřete přístroj a ujistěte se, že jste uslyšeli "cvak" dvou bočních zarážek. Stiskněte tlačítko **Seal** (2) a rozsvítí se kontrolka led, která udává, že zařízení funguje.

Po dobu několika sekund nicméně bude fungovat sání; je to běžné, sací komora se dostane do stavu vakua, aby horní těsnění (D) tlačilo sáček proti svařovací tyči (E).

Když se kontrolka led vypne, stiskněte tlačítka uvolnění (G) na obou stranách a vyjměte sáček.

Pokud chcete vakuově balit potraviny, vložte je do sáčku, umístěte otvor do sací komory (B), uzavřete přístroj a ujistěte se, že jste uslyšeli "cvak" dvou bočních zarážek. Stiskněte tlačítko **Vac Seal** (3). Rozsvítí se příslušná kontrolka LED; když zhasne proces je dokončen. Stiskněte tlačítka uvolnění na obou stranách a vyjměte svařené prvky.

Pro přerušení fungování zařízení v jakémkoli okamžiku, stiskněte tlačítko **Stop** (1).

Abyste zabránili příliš velkému vakuu na delikátních potravinách, je možné uspišit svařování stisknutím tlačítka **Seal** během sání.

**POZOR:** V tomto případě, pokud by vakuum bylo příliš slabé, sáček by nemusel být správně svařen.

**Užitečná doporučení.**

Nechte dostatečnou délku na svařovaném otvoru tak, aby mohl být snadno vložen do vakuové komory.

Před tím, než přikročíte ke kontrole, že otvor sáčku není mokry, protože by mohl být obtížně hermeticky svařen.

Zařízení zcela nenahrazuje chlazení nebo mrazení, kazící se potraviny musí být ještě zamrazeny nebo zmrazeny. Držte plastové sáčky rovné, jinak by svaření nemuselo být optimální.

Aby se zabránilo tvorbě záhybů sáčku během sání, narovnejte jej v sací komoře a držte jej stisknutý dokud zařízení nezačne fungovat.

Před vakuováním ovoce a zeleniny je nechte několik minut vystydnout.

Doporučuje se nechat uplynout alespoň 40 sekund před provedením dalšího svařování.

**Řešení problémů**

V případě, že zařízení nefunguje:

Zkontrolujte, zda je přívodní kabel zapojen do elektrické zásuvky. Zkontrolujte, zda je přívodní kabel poškozen. Zkontrolujte, zda elektrická zásuvka funguje, zapojte do ní jiné zařízení. Ujistěte se, že zarážky jsou v poloze blokování.

Zkontrolujte, zda sáček je umístěn správně uvnitř vakuové komory. Vyčkejte až se zařízení ochladí alespoň 40 sekund před tím, než je budete znovu používat.

**Údržba**

Odpojte zástrčku od elektrické zásuvky a před čištěním je nechejte vychladnout.

K čištění spotřebiče použijte suchý nebo jemně navlhčený hadřík.

Nikdy nepoužívejte drsné nebo chemické prostředky.

Nepoužívejte velké množství tekutiny, nebo hadry, abyste zabránili vniknutí vody do spotřebiče a jeho poškození. Pro čištění odporu ohřevu, použijte kartáč nebo suchý hadřík, abyste odstranili případné zbytky jídla.

Pečlivě se vyvarujte toho, aby látky použité pro čištění skončili v sacím vedení, způsobily by prasknutí sacího čerpadla.

Vyvarujte se používání látek, které mohou poškodit těsnění spodní pevné tyče. Vyvarujte se používání kapalných látek, které mohou odlepit ochranu odporu.

Nenamáhejte nebo netahejte, během čištění, silikonové těsnění na horní pohyblivé tyči, abyste zabránili jeho poškození nebo odstranění, i částečné.

**NIKDY NEPONORUJTE SPOTŘEBIČ DO VODY.**

**KONZERVOVÁNÍ PŘI POKOJOVÉ TEPLOTĚ 25°C ± 2°C**

<i>Typologie potravin</i>	<i>Doby uchování při atmosférickém tlaku</i>	<i>Doby konzervování vakuem</i>
Chléb	1-2 dní	6-8 dní
Balené sušenky	4-6 měsíců	12 měsíců
Těstoviny	5-6 měsíců	12 měsíců
Rýže	5-6 měsíců	12 měsíců
Mouka	4-5 měsíců	12 měsíců
Sušené ovoce	3-4 měsíců	12 měsíců
Mletá káva	2-3 měsíců	12 měsíců
Čaj v prášku	5-6 měsíců	12 měsíců
Lyofilizáty	1-2 měsíců	12 měsíců
Mléko v prášku	1-2 měsíců	12 měsíců

**KONZERVOVÁNÍ CHLAZENÍM PŘI 5°C ± 2°C**

<i>Typologie potravin</i>	<i>Doby uchování při atmosférickém tlaku</i>	<i>Doby konzervování vakuem</i>
Červená masa	3-4 dní	8-9 dní
Bílá masa	2-3 dní	6-9 dní
Celé ryby	1-3 dní	4-5 dní
Zvěřina	2-3 dní	5-7 dní
Uzeniny	7-15 dní	25-40 dní
Krájené uzeniny	4-6 dní	20-25 dní
Měkké sýry	5-7 dní	14-20 dní
Tvrdé a polotvrdé sýry	15-20 dní	25-60 dní
Zelenina	1-3 dní	7-10 dní
Ovoce	5-7 dní	14-20 dní

**KONZERVOVÁNÍ VAŘENÍM A NÁSLEDNÝM CHLAZENÍM PŘI 5°C ± 2°C**

<i>Typologie potravin</i>	<i>Doby uchování při atmosférickém tlaku</i>	<i>Doby konzervování vakuem</i>
Pyré a zeleninové polévky	2-3 dní	8-10 dní
Těstoviny a rizota	2-3 dní	6-8 dní
Vařená a pečená masa	3-4 dní	10-15 dní
Plněné sladkosti (krémy a ovoce)	2-3 dní	6-8 dní
Olej na fritování	10-15 dní	25-40 dní

**KONZERVOVÁNÍ MRAZENÍM PŘI -18°C ± 2°C**

<i>Typologie potravin</i>	<i>Doby uchování při atmosférickém tlaku</i>	<i>Doby konzervování vakuem</i>
Pyré a zeleninové polévky	4-6 měsíců	15-20 měsíců
Těstoviny a rizota	3-4 měsíců	10-12 měsíců
Vařená a pečená masa	8-10 měsíců	18-24 měsíců

**Upozornenie: pozorne si prečítajte varovania obsiahnuté v tomto návode, keďže poskytujú dôležité informácie týkajúce sa bezpečnosti pri inštalácii, použití a údržbe. Je dôležité návod uchovať pre ďalšie nahliadnutia.**

*Tento spotrebič môžu používať deti vo veku najmenej 8 rokov a osoby so zníženými fyzickými, zmyslovými alebo mentálnymi schopnosťami alebo s nedostatočnými skúsenosťami alebo znalosťami, ak je im zabezpečený primeraný dozor alebo ak boli zaškolené v bezpečnom používaní spotrebiča a pochopili príslušné nebezpečenstvá. Deti sa so spotrebičom nesmú hrať. Operácie čistenia a údržby nesmú vykonávať deti mladšie ako 8 rokov a bez dozoru. Spotrebič a jeho kábel uchovávajúte mimo dosahu detí mladších ako 8 rokov.*

*Spotrebič sa nesmie uvádzať do prevádzky prostredníctvom externého časového spínača, ani samostatným systémom s diaľkovým ovládaním.*

*Ak by sa napájací kábel poškodil, musí sa vymeniť jedine v strediskách pomoci autorizovaných výrobcov.*

*Spotrebič bol zostrojený a navrhnutý na prevádzku v domácnostiach, preto každé iné použitie sa považuje za nenáležité a teda nebezpečné.*

*Odporúča sa nechať uplynúť aspoň 40 sekúnd pred vykonaním ďalšieho zapečatenia.*

Záručný list, platobný doklad a návod na použitie si uchovajte pre ďalšie nahliadnutie.

Po odstránení obalu sa uistite, či spotrebič je celistvý a v prípade viditeľných poškodení ho nepoužívajte a skontaktujte sa s odborným kvalifikovaným personálom.

Časť obalu nenechávajte v dosahu detí, ani ho nepoužívajte na hranie: je to elektrický spotrebič a mal by sa za taký považovať.

Skôr ako spotrebič pripojíte, uistite sa, či napätie nachádzajúce sa v elektrickej zásuvke, zodpovedá napätiu uvedenému v údajoch na štítku.

Elektrická bezpečnosť tohto spotrebiča je zaručená iba, keď je tento pripojený k účinnému uzemňovaciemu zariadeniu.

V prípade, ak zástrčka a zásuvka nie sú kompatibilné, nechajte zásuvku vymeniť za vhodný typ odborne kvalifikovaným personálom.

nepoužívajte adaptéry ani predlžovacie vedenia, ktoré nezodpovedajú platným bezpečnostným normám alebo ktoré presahujú limity spotrieb v hodnote prúdu.

Spotrebič odpojte z napájacej siete, keď sa nepoužíva a uistite sa o tom, či je vypnutý.

Zástrčku nevyťahujte zo zásuvky ťahaním za napájací kábel alebo za samotný spotrebič.

Použitie akéhokoľvek elektrického spotrebiča znamená dodržiavanie niektorých základných pravidiel, najmä:

- Spotrebiča sa nedotýkajte mokrymi ani vlhkými rukami.
- Deti musia byť pod dozorom, aby sa zabezpečilo, že sa so spotrebičom nehrajú.
- Spotrebič nepoužívajte, ak máte bosé nohy.
- Spotrebič nenechávajte vystavený poveternostným vplyvom (dážď, sneh).
- Nevystavujte ho nárazom.

V prípade, ak na spotrebiči dôjde k poruche alebo k anomálnej prevádzke, okamžite vytiahnite zástrčku, do spotrebiča nezasahujte a skontaktujte sa s oprávneným strediskom pomoci.

V prípade, ak sa rozhodnete nepoužívať tento typ spotrebiča, je vhodné ho znefunkčniť odrezaním napájacieho kábla samozrejme po odpojení z elektrickej zásuvky.

Spotrebič nepoužívajte vo vonkajšom prostredí.

Z bezpečnostných dôvodov sa spotrebič nemôže demontovať.

Počas použitia udržiavajte spotrebič na rovnom povrchu.

IvYrobcia odmieta akúkoľvek zodpovednosť za chybné použitie produktu a za poškodenie produktov umiestnených do vákuu spôsobené nespôsobilosťou alebo neskusenosťou používateľa.

Aby sa zabránilo konzumácii jedál skazených z dôvodu, že boli vo vákuu príliš dlho, odporúča sa priložiť na sáčky dátum balenia a dátum predpokladanej spotreby, použitím ako referencie tabuľky informačných hodnôt konzervácie jedál.

Nenasávajte kvapaliny, poškodí sa nasávacie čerpadlo.

Nenasávajte pevné látky, upchá sa nasávacía trubka.

Pripomíname, že stroj vznikol iba a výlučne na nasávanie vzduchu.

Nezvárajte bez sáčku.

Nezvárajte s otvorenou tyčou.

Nedotýkajte sa zväracej časti okamžite po zapečatení sáčku, môžete sa popáliť.

V žiadnom prípade sa nedotýkajte zväracej časti.

Nedotýkajte sa tesnení zväracej tyče, aby sa zabránilo jej poškodeniu.

## Technické informácie

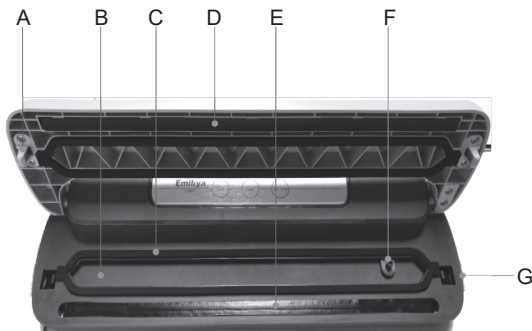
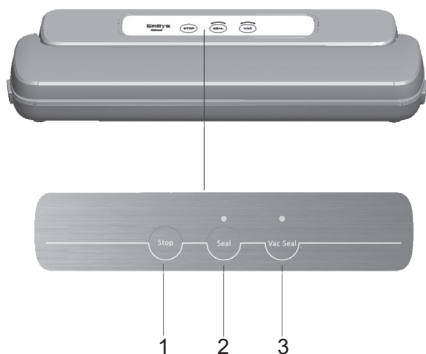

### Funkčné klávesy.

- 1 - pre prerušenie prevádzky
- 2 - pre zapečatenie
- 3 - pre nasávanie a zapečatenie

Technické parametre nájdete na spotrebiči.

**Opis zariadenia.**

- A - Blokovací hák: kryt stlačte nadol, pokiaľ nezaklapne na zablokovanie sáčku v príslušnej polohe.
- B - Nasávacia komora: otvorená strana vrecka, musí byť umiestnená v komore
- C - Spodné tesnenie
- D - Horné gumové tesnenie
- E - Zváracia tyč: šírka 3 mm
- F - Nasávacia dýza
- G - Bočné tlačidlá otvoru

**Prevádzka.**

Zástrčku vložte do zásuvky.

Sak chcete vykonať iba úkon zapečatenia sáčku, umiestnite ho do nasávacej komory (B), zatvorte zariadenie a uistite sa, či počujete zakliknutie dvoch bočných zarážok.

Stlačte kláves **Seal** (2) a rozsvieti sa LED, ktorá signalizuje, že zariadenie je v prevádzke.

Po niekoľkých sekundách sa spustí nasávanie; je to normálne, uvedie sa do vákuu nasávacia komora, aby sa zabezpečilo, že horné tesnenie (D) stlačí sáčok proti zvárackej tyči (E).

Keď sa LED vypne, stlačte uvoľňovacie tlačidlá (G) na dvoch stranách a sáčok vytiahnite.

Sak chcete zabaliť potraviny vo vákuu, vložte ich do sáčku, otvor umiestnite do nasávacej komory (B), zariadenie zatvorte a uistite sa, či počujete zakliknutie dvoch bočných zarážok.

Stlačte kláves **Vac Seal** (3). Rozsvieti sa príslušná LED; keď zhasne, proces je ukončený.

Stlačte uvoľňovacie tlačidlá na dvoch stranách a vytiahnite zapečatené elementy.

Pre prerušenie prevádzky zariadenia v ktoromkoľvek momente stlačte kláves **Stop** (1).

Aby sa zabránilo nadmernému vákuu na jemných potravinách, je možné predbehnúť zváranie stlačením klávesu **Seal** počas nasávania.

**UPOZORNENIE:** V tomto prípade, ak by vákuum bolo príliš slabé, sáčok by sa nemusel zvariť správne.

**Užitočné odporúčania.**

Na otvore, ktorý sa má zapečatiť, nechajte dostatočnú šírku tak, aby sa mohol ľahko vložiť do vákuovej komory. Skôr ako budete pokračovať, overte si, či otvor sáčku nie je mokry, pretože by mohlo byť ťažké zapečatiť ho hermeticky.

Zariadenie úplne nenahrádza chladenie alebo mrazenie, kaziace sa potraviny sa musia ešte schladiť alebo zmraziť.

Plastové sáčky udržiavajte rovné, inak by zapečatenie nemuselo byť optimálne.

Aby sa zabránilo vytvoreniu balíka zo sáčku počas nasávania, roztiahnite ho v nasávacej komore a držte ho stlačený, až kým zariadenie nezačne fungovať.

Ovocie a zeleninu nechajte pred zapečatením na niekoľko minút vychladnúť.

Pred vykonaním ďalšieho zapečatenia sa odporúča nechať uplynúť aspoň 40 sekúnd.

**Riešenie problémov**

V prípade, ak zariadenie nefunguje:

Skontrolujte, či napájací kábel je pripojený do elektrickej zásuvky.

Skontrolujte, či napájací kábel nie je poškodený.

Skontrolujte, či elektrická zásuvka funguje, pripojením ďalšieho zariadenia.

Uistite sa, či zarážky sú v blokovacej polohe.

Overte, či je sáčok umiestnený správne vnútri vákuovej komory.

Počkajte, kým zariadenie nevychladne 40 sekúnd, až potom ho znova použite.

## Údržba

SK

Zástrčku odpojte zo zásuvky ešte pred vykonaním akejkoľvek operácie čistenia a údržby. Spotrebič čistite iba, keď je studený.

Čistenie spotrebiča sa musí vykonať jemnou a mierne navlhčenou handrou.

Nepoužívajte látky, kvapaliny, ani nadmerne navlhčené handry, pretože prípadné presiaknutia by mohli spotrebič napraviť nemožno.

Na čistenie spotrebiča nepoužívajte abrazívne hubky.

Úplne zabráňte tomu, aby sa látky použité na čistenie, dostali do nasávacieho potrubia, čím by spôsobili zlomenie sacieho čerpadla.

Nepoužívajte látky, ktoré môžu poškodiť tesnenie spodnej pevnej tyče.

Nepoužívajte kvapalné látky, ktoré môžu spôsobiť oddelenie ochrany rezistora.

Počas čistenia netlačte ani neťahajte silikónové tesnenie na hornej mobilnej tyči, zabránite tým jeho poškodeniu alebo odstráneniu, aj čiastočnému.

**NIKDY NEPONÁRAJTE SPOTREBIČ DO VODY.**

KONZERVÁCIA PRI TEPLOTE PROSTREDIA 25°C +-2°C

<i>Typológia Potraviny</i>	<i>Doby konzervácie pri atmosférickom tlaku</i>	<i>Doby konzervácie s vákuom</i>
Chlieb	1-2 dní	6-8 dní
Balené keksy alebo piškóty	4-6 mesiacov	12 mesiacov
Cestovina	5-6 mesiacov	12 mesiacov
Ryža	5-6 mesiacov	12 mesiacov
Múka	4-5 mesiacov	12 mesiacov
Sušené ovocie 3-4	3-4 mesiacov	12 mesiacov
Mletá káva	2-3 mesiacov	12 mesiacov
Práškový čaj	5-6 mesiacov	12 mesiacov
Sušené mrazom	1-2 mesiacov	12 mesiacov
Sušené mlieko	1-2 mesiacov	12 mesiacov

KONZERVOVANIE POMOCOU CHLADENIA PRI 5 °C ± 2 °C

<i>Typológia Potraviny</i>	<i>Doby konzervácie pri atmosférickom tlaku</i>	<i>Doby konzervácie s vákuom</i>
Červené mäso	3-4 dní	8-9 dní
Biele mäso	2-3 dní	6-9 dní
Celé ryby	1-3 dní	4-5 dní
Divina	2-3 dní	5-7 dní
Údeniny	7-15 dní	25-40 dní
Narezané údeniny	4-6 dní	20-25 dní
Mäkké syry	5-7 dní	14-20 dní
Tvrde a polotvrde syry	15-20 dní	25-60 dní
Zelenina	1-3 dní	7-10 dní
Ovocie	5-7 dní	14-20 dní

KONZERVOVANIE POMOCOU UVARENIA A NÁSLEDNÉHO CHLADENIA PRI 5 °C ± 2 °C

<i>Typológia Potraviny</i>	<i>Doby konzervácie pri atmosférickom tlaku</i>	<i>Doby konzervácie s vákuom</i>
Pyré a zeleninové polievky	2-3 dní	8-10 dní
Cestoviny a rizotá	2-3 dní	6-8 dní
Varené a pečené mäso	3-4 dní	10-15 dní
Plnené zákusky (krémy a ovocie)	2-3 dní	6-8 dní
Fritovací olej	10 - 15 dní	25-40 dní

KONZERVÁCIA ZMRAZENÍM PRI -18°C +-2°C

<i>Typológia Potraviny</i>	<i>Doby konzervácie pri atmosférickom tlaku</i>	<i>Doby konzervácie s vákuom</i>
Pyré a zeleninové polievky	4-6 mesiacov	15-20 mesiacov
Cestoviny a rizotá	3-4 mesiacov	10-12 mesiacov
Varené a pečené mäso	8-10 mesiacov	18-24 mesiacov



**Atenție: citiți cu atenție avertismentele incluse în manual deoarece furnizează informații importante privind siguranța de instalare, utilizare și întreținere. Instrucțiuni importante de păstrat pentru consultare ulterioară.**

*Aparatul poate fi utilizat de copiii cu vârsta de peste 8 ani și de persoanele cu capacități fizice, senzoriale și mentale reduse ori lipsite de experiență sau cunoștințele necesare sub supraveghere sau după ce au fost instruite cu privire la utilizarea în siguranță a aparatului și au înțeles pericolele asociate acestuia. Nu lăsați copiii să se joace cu aparatul. Operațiile de curățare și întreținere nu pot fi efectuate de copii decât dacă au vârsta mai mare de 8 ani și sunt supravegheați constant.*

*Nu lăsați aparatul și cablul de alimentare la îndemâna copiilor cu vârste mai mici de 8 ani.*

*Dacă cablul de alimentare este deteriorat, acesta trebuie înlocuit doar la centrele de asistență autorizate de producător.*

*Aparatul a fost construit și conceput pentru a funcționa în mediul domestic; prin urmare, orice altă utilizare va fi considerată improprie și periculoasă.*

*Se recomandă să așteptați cel puțin 40 de secunde înainte să efectuați altă sigilare.*

Păstrați garanția, factura fiscală și manualul de instrucțiuni pentru consultare ulterioară.

După îndepărtarea ambalajului asigurați-vă că aparatul este integral, iar dacă observați deteriorări vizibile nu-l utilizați și adresați-vă personalului calificat.

Nu lăsați părți de ambalaj la îndemâna copiilor și nu-l utilizați ca jucărie: este un aparat electric și va fi considerat ca atare.

Înainte de a conecta aparatul, asigurați-vă că tensiunea prizei corespunde cu cea indicată pe plăcuță.

Dacă ștecherul și priza nu sunt compatibile, înlocuiți priza cu una adecvată cu ajutorul personalului calificat.

Nu folosiți adaptoare sau prelungitoare care nu respectă normele de siguranță în vigoare sau care depășesc limitele de curent.

Deconectați aparatul de la rețeaua de alimentare când nu este utilizat și asigurați-vă că este oprit.

Nu trageți cablul de alimentare sau aparatul pentru a-l deconecta de la priză.

Utilizarea oricărui aparat electric implică respectarea unor reguli fundamentale, în special:

- Nu atingeți aparatul cu mâniile ude.
- Copiii trebuie supravegheați pentru a vă asigura că nu se joacă cu aparatul.
- Nu utilizați aparatul cu picioarele goale.
- Nu expuneți aparatul la agenții atmosferici (ploaie, soare).
- Nu supuneți aparatul la șocuri.

Dacă apare o defecțiune a aparatului, scoateți-l imediat din priză, nu-l manipulați greșit și adresați-vă unui centru de asistență autorizat.

Dacă vă hotărâți să nu mai folosiți acest tip de aparat, trebuie să-l faceți inoperabil tăind cablul de alimentare, evident după ce l-ați scos din priză.

Nu utilizați aparatul în aer liber.

Din motive de siguranță aparatul nu poate fi demontat.

În timpul utilizării așezați aparatul pe o suprafață plană. Producătorul își declină orice răspundere pentru erorile de utilizare a produsului și deteriorarea produselor ambalate în vid din cauza incapacității utilizatorului.

Pentru a evita consumul de alimente deteriorate deoarece au fost ambalate în vid de prea mult timp, se recomandă să aplicați pe pungă data ambalării și data presupusei scadențe, folosind tabelul valorilor indicative de conservare a alimentelor.

Nu aspirați lichide, se deteriorează pompa de aspirație.

Nu aspirați substanțe solide, se blochează tubul de aspirație.

Rețineți că mașina este destinată exclusiv pentru a aspira aer.

Evitați să sudați fără pungă.

Evitați să sudați cu bara deschisă.

Nu atingeți partea de sudură imediat după sigilarea unei pungi, vă puteți frige.

Evitați să atingeți partea de sudură în orice situație.

Evitați să atingeți garniturile barei de sudură pentru a nu o deteriora.

## Informații tehnice

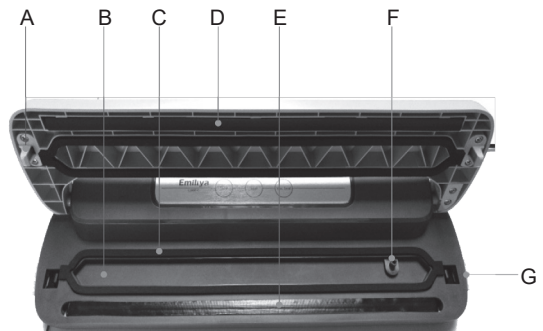
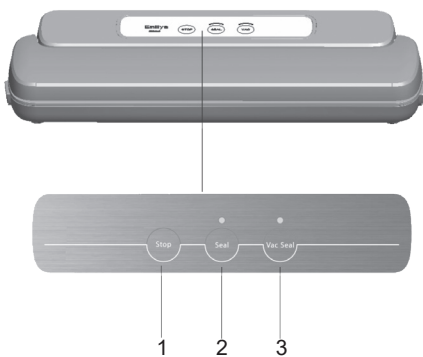

### Tastele funcționale.

- 1 - pentru întreruperea funcționării
- 2 - pentru sigilare
- 3 - pentru aspirație și sigilare

Pe aparat sunt indicate date tehnice.

**Descrierea aparatului.**

- A - Cârlig de blocare: apăsați capacul în jos până se anclanșează pentru a bloca punga pe poziție.
- B - Camera de aspirație: partea deschisă a pungii trebuie să fie poziționat în camera de aspirație
- C - Garnitură inferioară
- D - garnitură din cauciuc superioară E - Bară de sudură: lungime 3 mm
- F - Duza de aspirație
- G - Butoane laterale de deschidere

**Funcționare.**

Introduceți ștecherul în priză.

Dacă se dorește efectuarea doar a operațiunii de sigilare a pungii, așezați-o în camera de aspirație (B), închideți aparatul și asigurați-vă se aude sunetul celor două opritoare laterale.

Apăsați tasta **Seal** (2) și se va aprinde ledul care indică faptul că aparatul funcționează.

Câteva secunde se va activa aspirația; este normal, este vidată camera de aspirație astfel încât garnitura superioară (D) să apese punga pe bara de sudură (E).

Când ledul se stinge, apăsați butoanele de eliberare (G) de pe cele două laturi și introduceți punga.

Dacă se dorește ambalarea alimentelor în vid, introduceți-le în pungă, poziționați deschiderea în camera de aspirație (B), închideți aparatul și asigurați-vă se aude sunetul celor două opritoare laterale.

Apăsați tasta **Vac Seal** (3). Se va ilumina ledul corespunzător; când se stinge, procesul este finalizat.

Apăsați butoanele de eliberare de pe cele două laturi și scoateți elementele sigilate.

Pentru a întrerupe funcționarea aparatului în orice moment, apăsați tasta **Stop** (1).

Pentru a evita vidarea excesivă a alimentelor delicate, puteți anticipa sudura apăsând tasta **Seal** în timpul aspirației.

**ATENȚIE:** În acest caz, dacă nivelul de vidare este prea redus, este posibil ca punga să nu se sudeze adecvat.

**Sugestii utile.**

Lăsați o lungime suficientă la deschiderea de sigilat astfel încât să poate fi introdusă ușor în camera de vid.

Înainte de a continua, verificați ca deschiderea pungii să nu fie udă deoarece poate fi dificil de sigilat ermetic.

Aparatul nu înlocuiește complet refrigerarea sau congelarea, alimentele perisabile trebuie refrigerate sau congelate.

Mențineți pungile din plastic plane, în caz contrar sigilarea poate să nu fie optimă. pentru a evita formarea de pliuri ale pungii în timpul aspirației, întindeți-o în camera de aspirație și țineți-o apăsată până când începe să funcționeze aparatul.

Înainte de a sigila fructe și legume lăsați-le să se răcească câteva minute. Se recomandă să așteptați cel puțin 40 de secunde înainte să efectuați altă sigilare.

**Probleme și soluții**

Dacă aparatul nu funcționează:

Controlați dacă cablul de alimentare este conectat la priza de curent.

Verificați dacă cablul de alimentare este deteriorat.

Verificați dacă priza electrică funcționează conectând alt aparat.

Asigurați-vă că opritoarele sunt în poziția blocat.

verificați dacă punga este poziționată corect în interiorul camerei.

Așteptați ca aparatul să se răcească 40 de secunde înainte de a-l reutiliza.

## Întreținere

Scoateți ștecherul din priza de curent înainte de a efectua orice operațiune de curățare și întreținere.

Curățați aparatul doar când este rece.

Curățarea aparatului trebuie efectuată cu o cârpă moale și ușor umedă.

Nu utilizați substanțe, lichide sau cârpe foarte ude deoarece infiltrațiile eventuale pot deteriora aparatul iremediabil.

Nu utilizați bureți abrazivi pentru curățarea aparatului

Evitați ca substanțele utilizate pentru curățare să ajungă în conducta de aspirație provocând

defectarea pompei de aspirație.

Evitați să utilizați substanțele care pot deteriora garnitura barei inferioare fixe.

Evitați să folosiți substanțe lichide care pot bloca protecția rezistenței. Nu forțați sau trageți, în timpul curățării, garnitura din silikon de pe bara superioară mobilă pentru a evita deteriorarea sau îndepărtarea chiar și parțială.

**ESTE INTERZISĂ INTRODUCEREA APARATULUI ÎN APĂ.**

**CONSERVARE LA TEMPERATURA AMBIENTALĂ LA 5°C ± 2°C**

<i>Tipuri de alimente</i>	<i>Timpi de conservare la presiune atmosferică</i>	<i>Timpi de conservare în vid</i>
Pâine	1-2 zile	6-8 zile
Biscuiți ambalați	5-6 luni	12 luni
Pastă	5-6 luni	12 luni
Orez	5-6 luni	12 luni
Faina	4-5 luni	12 luni
Fructe uscate 3-4	3-4 luni	12 luni
Cafea macinată	2-3 luni	12 luni
Ceai praf	5-6 luni	12 luni
Liofilizate	1-2 luni	12 luni
Lapte praf	1-2 luni	12 luni

**CONSERVARE PRIN REFRIGERARE LA 5°C ± 2°C**

<i>Tipuri de alimente</i>	<i>Timpi de conservare la presiune atmosferică</i>	<i>Timpi de conservare în vid</i>
Carne roșie	3-4 zile	8-9 zile
Carne albă	2-3 zile	6-9 zile
Peste integral	1-3 zile	4-5 zile
Vanat	2-3 zile	5-7 zile
Mezeluri	7-15 zile	25-40 zile
Mezeluri feliate	4-6 zile	20-25 zile
Branzeturi moi	5-7 zile	14-20 zile
Branzeturi moi și semidure	15-20 zile	25-60 zile
Legume	1-3 zile	7-10 zile
Fructe	5-7 zile	14-20 zile

**CONSERVARE PRIN COACERE APOI PRIN REFRIGERARE LA 5°C ± 2°C**

<i>Tipuri de alimente</i>	<i>Timpi de conservare la presiune atmosferică</i>	<i>Timpi de conservare în vid</i>
Produse pasate și supe vegetale	2-3 zile	8-10 zile
Paste și orez	2-3 zile	6-8 zile
Carne fiartă și friptură	3-4 zile	10-15 zile
Dulciuri umplute (creme și fructe)	2-3 zile	6-8 zile
Ulei pentru prăjit	10 -15 zile	25-40 zile

**CONSERVARE PRIN CONGELARE LA -18°C ± 2°C**

<i>Tipuri de alimente</i>	<i>Timpi de conservare la presiune atmosferică</i>	<i>Timpi de conservare în vid</i>
Produse pasate și supe vegetale	4-6 luni	15-20 luni
Paste și orez	3-4 luni	10-12 luni
Carne fiartă și friptură	8-10 luni	18-24 luni

## Condizioni

La garanzia ha validità 24 mesi dalla data d'acquisto.

La presente garanzia è valida solo se viene correttamente compilata ed accompagnata dallo scontrino fiscale che ne prova la data di acquisto.

L'apparecchio deve essere consegnato esclusivamente presso un nostro Centro Assistenza autorizzato.

Per garanzia si intende la sostituzione o la riparazione dei componenti dell'apparecchio che risultano difettosi all'origine per vizi di fabbricazione.

Viene comunque garantita l'assistenza (a pagamento) anche a prodotti fuori garanzia.

Il consumatore è titolare dei diritti applicabili dalla legislazione nazionale disciplinante la vendita dei beni di consumo; questa garanzia lascia impregiudicati tali diritti.

La Casa costruttrice declina ogni responsabilità per eventuali danni a persone, animali o cose, conseguenti ad uso improprio dell'apparecchio e alla mancata osservanza delle prescrizioni indicate nell'apposito libretto istruzioni.

## Limitazioni

Ogni diritto di garanzia e ogni nostra responsabilità decadono se l'apparecchio è stato:

- Manomesso da parte di personale non autorizzato.
- Impiegato, conservato o trasportato in modo improprio.

Sono comunque escluse dalla garanzia le perdite di prestazioni estetiche o tali da non compromettere la sostanza delle funzioni. Se nonostante la cura nella selezione dei materiali e l'impegno nella realizzazione del prodotto che Lei ha appena acquistato si dovessero riscontrare dei difetti, o qualora avesse bisogno di informazioni, Vi consigliamo di telefonare al rivenditore di zona.



## SMALTIMENTO INFORMAZIONE AGLI UTENTI

Informazione agli utenti: ai sensi dell'art. 26 del Decreto Legislativo 14 marzo 2014, n. 49 "Attuazione della direttiva 2012/19/UE sui rifiuti di apparecchiature elettriche ed elettroniche (RAEE)".

Il simbolo del cassonetto barrato riportato sull'apparecchiatura o sulla sua confezione indica che il prodotto alla fine della propria vita utile deve essere raccolto separatamente dagli altri rifiuti. L'utente dovrà, pertanto, conferire l'apparecchiatura giunta a fine vita agli idonei centri comunali di raccolta differenziata dei rifiuti elettrotecnici ed elettronici. In alternativa alla gestione autonoma è possibile consegnare l'apparecchiatura che si desidera smaltire al rivenditore, al momento dell'acquisto di una nuova apparecchiatura di tipo equivalente. Presso i rivenditori di prodotti elettronici con superficie di vendita di almeno 400 m<sup>2</sup> è inoltre possibile consegnare gratuitamente, senza obbligo di acquisto, i prodotti elettronici da smaltire con dimensioni inferiori a 25 cm. L'adeguata raccolta differenziata per l'avvio successivo dell'apparecchiatura dismessa al riciclaggio, al trattamento e allo smaltimento ambientalmente compatibile contribuisce ad evitare possibili effetti negativi sull'ambiente e sulla salute e favorisce il reimpiego e/o riciclo dei materiali di cui è composta l'apparecchiatura.

# GUARANTEE

## Terms and Conditions

The guarantee is valid for 24 months.

This guarantee applies only if it has been duly filled in and is submitted with the receipt showing the date of purchase.

The guarantee covers the replacement or repair of parts making up the appliance which were faulty at source due to manufacturing faults.

After the guarantee has expired, the appliance will be repaired against payment.

The manufacturer declines any responsibility for damage to persons, animals or property due to misuse of the appliance and failure to observe the directions contained in the instructions.

## Limits

All rights under this guarantee and any responsibility on our part will be voided if the appliance has been:

- mishandled by unauthorized persons
- improperly used, stored or transported.

The guarantee does not cover damage to the outward appearance or any other that does not prevent regular operation.

If any faults should be found despite the care taken in selecting the materials and in creating the product, or if any information or advice are required, please contact your local dealer.



## DISPOSAL USER INFORMATION

"Implementation of Directive 2012/19/EU on Waste Electrical and Electronic Equipment (WEEE)", pertaining to reduced use of hazardous substances in electrical and electronic equipment, as well as to waste disposal".

The symbol of the crossed-out wheeled bin on the equipment or on its packaging indicates that the product must be disposed of separately from other waste at the end of its service life.

The user must therefore take the dismissed equipment to suitable separate collection centres for electrical and electronic waste.

For more details, please contact the appropriate local authority.

Suitable segregated collection of the equipment for subsequent recycling, treatment or environmentally-friendly disposal helps prevent damage to the environment and to human health, and encourages the re-use and/or recycling of the materials that make up the equipment.

Abusive disposal of the product by the user shall result in the application of administrative fines in accordance with the laws in force.

**Conditions**

La garantie est valable 2 ans à partir de la date d'achat.

Cette garantie n'est valable que si correctement remplie et accompagnée par le ticket de caisse prouvant le jour de l'achat.

Pour garantie, on entend le remplacement ou la réparation des composants de l'appareil défectueux à l'origine pour vice de fabrication.

Il est toutefois garantie l'assistance (payée) pour les articles hors garantie.

La Maison de construction dégage toute responsabilité en cas de dommages à personnes, animaux et choses, à la suite de l'utilisation impropre de l'appareil et à la non-observation des règles indiquées dans le mode d'emploi.

**Limitations**

Tout droit de garantie et toute notre responsabilité sont dérogés en cas de:

- dommages provoqués par personnel non autorisé.
- emploi, conservation ou transport non adéquats.

Ils sont toutefois exclus de la garantie les pertes de performances esthétiques ou telles qui ne compromettent pas le fonctionnement de l'appareil.

Si malgré le soin dans la sélection des matériaux et les efforts dans la réalisation du produit que vous venez d'acheter, vous remarquez des défauts ou si vous avez besoin de renseignements, nous vous prions de bien vouloir contacter le revendeur de votre zone.

**MISE AU REBUT****INFORMATION UTILISATEUR**

« Mise en œuvre de la directive 2012/19/UE sur les déchets d'équipements électriques et électroniques (DEEE) », relative à la réduction de l'utilisation de substances dangereuses dans les appareils électriques et électroniques, ainsi qu'à l'élimination des déchets.

Le symbole de la poubelle sur roulettes barrée sur l'appareil ou sur son emballage indique que le produit doit être éliminé séparément des autres déchets à la fin de sa durée de vie. L'utilisateur doit donc apporter l'appareil à jeter à des centres de collecte séparés appropriés pour les déchets électriques et électroniques.

Pour plus de détails, veuillez contacter l'autorité locale spéciale. Une collecte séparée appropriée de l'appareil pour un recyclage, un traitement ou une élimination respectueux de l'environnement permet d'éviter les dommages à l'environnement et à la santé humaine et encourage la réutilisation et/ou le recyclage des matériaux qui composent l'appareil.

L'élimination abusive du produit par l'utilisateur entraînera l'application d'amendes administratives conformément aux lois en vigueur.

## GARANTIESCHEIN

**Garantiebedingungen:**

Die Garantie dauert 24 Monate vom Einkaufsdatum.

Dieser Garantieschein hat nur Gültigkeit, wenn er ordnungsgemäß ausgefüllt und zusammen mit dem Kassenzettel vorgelegt wird.

Die Garantie umfasst den Ersatz oder die Reparatur aller Komponenten des Gerätes im Falle von Herstellungsfehlern.

Das Gerät wird ausschließlich nur von einem unserer autorisierten Kundendienststellen zurückgenommen.

Außerdem garantieren wir für fachgerechte Dienstleistung (gegen Bezahlung) auch außerhalb der Garantiezeit.

Die Herstellungsfirma lehnt jede Verantwortung hinsichtlich Schäden an Personen, Tieren oder Gegenständen ab, die durch unsachgemäße Benutzung des Geräts oder Nichtbefolgen der beiliegenden Bedienungsanleitung entstehen.

**Einschränkungen:**

Der Garantieanspruch bzw. unsere Verantwortlichkeit erlischt, wenn das Gerät:

- von nicht autorisierten Personen demontiert wurde;
- in unsachgemäßer oder unnormaler Weise zum Einsatz kam, aufbewahrt oder transportiert wurde.

Weiterhin sind von der Garantie alle äußeren Abnutzungserscheinungen am Gerät, die die Funktion des Gerätes nicht beeinträchtigen, ausgeschlossen.

Sollten, trotz der Sorgfalt bei der Auswahl der Materialien und trotz der Bemühungen bei der Realisierung des Produktes, das Sie erst gerade erworben haben, Defekte gefunden werden oder sollten Sie irgendwelche Informationen benötigen, so empfehlen wir Ihnen, sich an den für Ihr Gebiet zuständigen Fachhändler zu wenden.

**ENTSORGUNG****INFORMATION FÜR DEN BENUTZER**

"Umsetzung der Richtlinie 2012/19/EU über Elektro- und Elektronik-Altgeräte (WEEE)" zur Verringerung der Verwendung gefährlicher Stoffe in Elektro- und Elektronikgeräten sowie zur Abfallentsorgung".

Das Symbol der durchgestrichenen Mülltonne auf dem Gerät oder seiner Verpackung weist darauf hin, dass das Produkt am Ende seiner Lebensdauer getrennt von anderen Abfällen entsorgt werden muss. Der Benutzer muss daher die ausgemusterten Geräte zu geeigneten getrennten Sammelstellen für Elektro- und Elektronikabfälle bringen. Für weitere Einzelheiten wenden Sie sich bitte an die zuständige lokale Behörde. Eine geeignete getrennte Sammlung der Geräte für das spätere Recycling, die Verarbeitung oder die umweltfreundliche Entsorgung trägt dazu bei, Schäden an der Umwelt und der menschlichen Gesundheit zu vermeiden, und fördert die Wiederverwendung und/oder das Recycling der Materialien, aus denen die Geräte bestehen. Eine widerrechtliche Entsorgung des Produktes durch den Benutzer hat die Anwendung von Verwaltungsstrafen gemäß den geltenden Gesetzen zur Folge.

**Condiciones**

La garantía tiene 24 meses de validez a partir de la fecha de compra.

La presente garantía es válida sólo si correctamente rellena y acompaña por el recibo donde consta la fecha de compra. En caso de anomalía el aparato deberá ser entregado al servicio oficial, junto con este certificado de garantía.

La garantía comprende la sustitución o reparación de las piezas que componen el electrodoméstico que resultan dañadas por defectos de fabricación.

Igualmente, se proporciona asistencia a cargo del cliente a productos no cubiertos por garantía.

El Fabricante declina toda responsabilidad por eventuales daños a personas, animales o cosas, derivado de un uso no apropiado del aparato y del incumplimiento de las advertencias indicadas en el correspondiente folleto de instrucciones.

**Límites**

Todo derecho de garantía y responsabilidad por parte nuestra caduca si el aparato ha sido:

- abierto por personal no autorizado;
  - empleado, conservado, transportado de manera inadecuada o anómala.
- que no comprometen la eficiencia de su funcionamiento.

Si a pesar del cuidado en la elección de los materiales y el empeño en la fabricación del producto que Ud. apenas ha comprado se verificaran desperfectos o si Ud. precisara más información al respecto, le aconsejamos contactar al revendedor de zona.

**ELIMINACIÓN****INFORMACIÓN A LOS USUARIOS**

"Aplicación de la Directiva 2012/19/EU sobre Residuos de Aparatos Eléctricos y Electrónicos (RAEE)", concerniente al uso reducido de sustancias peligrosas en equipos eléctricos y electrónicos, así como a la eliminación de residuos".

El símbolo del contenedor marcado con una X señalado en el equipo o en la confección indica que el producto al final de su vida útil debe ser recogido separadamente de los otros desechos. El usuario por lo tanto tendrá que entregar el equipo que llegó al final de su vida a los centros comunales de recogida diferenciada de desechos

eléctricos y electrónicos idóneos. Para más detalles, por favor contactar a la autoridad local correspondiente. La adecuada recogida diferenciada para el envío sucesivo del equipo al reciclaje, al tratamiento y a la eliminación ambientalmente compatible contribuye a evitar posibles efectos negativos en el ambiente y en la salud y favorece el reutilizo y/o reciclado de los materiales que componen el equipo.

La eliminación abusiva del producto por parte del usuario dará lugar a la aplicación de multas administrativas de conformidad con las leyes en vigor.

## GARANCIA

**Határid ök és feltételek**

A fenti garancia a vásárlástól számított 24 hónapig érvényes.

Csak gondosan kitöltött garancialevelet fogadunk el. A garanciához mellékelni kell a blokkot, a vásárlás dátumával.

A garancia tartalmazza a készüléket felépít ő, gyári hibás alkatrészek cseréjét és javítását.

A készüléket az egyik szervizközpontunkba kell bevinni ezzel a garancialevéllel és a törvényes igazolással.

A garancia lejáratá után a készüléket fizetés ellnében javítjuk.

A gyártó nem vállal felel ősséget semmilyen személyekben, állatokban vagy tárgyakban keletkezett kárért, amely nem hasznos élettartama végén a többi hulladéktól elkülönítve kell összegyűjteni.

**Korlátok**

Nem élhetnek a garancialevélben megfogalmazott jogaikkal és nem vonhatnak minket felel ősségre az alábbi esetekben:

- a készüléket arra nem jogosult személy használta és elrontotta

- nem rendeltetésszerűen használták, tárolták vagy szállították

A garancia nem érvényes semmilyen külső sérülésre, vagy olyan kárra, amely nem akadályozza a normális működést.

Ha a gondos anyagválogatás és gyártás ellenére hibát talál a készülékben, vagy információra, illetve tanácsra van szüksége, lépjen kapcsolatba a helyi értékesít ővel.

**FELHASZNÁLÓKNAK SZÓLÓ UTASÍTÁSOK**

"A 2012/19/EU irányelv az elektromos és elektronikus berendezések hulladékairól és azok ártalmatlanításáról".

A készüléken vagy annak csomagolásán feltüntetett, keresztben áthúzott kuka szimbólum azt jelzi, hogy a termék hasznos élettartama végén a többi hulladéktól elkülönítve kell összegyűjteni.

Felhasználó tehát, a készülék hasznos élettartama végén, köteles azt az elektromos és elektronikus készülékek szelektív gyűjtésére szakosodott gyűjtőhelyeken leadni, vagy visszavinni a viszonteladóhoz egy új, egyenértékű termék vásárlásakor, egy az egy arányban.

A megfelelő szelektív hulladékgyűjtés a készülék későbbi újrahasznosítása, a környezetbarát kezelés és ártalmatlanítás érdekében, hozzájárul a környezetre és az egészségre gyakorolt káros hatások megelőzéséhez, és elősegíti a készüléket alkotó anyagok újbóli alkalmazását és/vagy újrahasznosítását.

A készüléknek a felhasználó általi illegális ártalmatlanítása a hatályos törvényi rendelkezések által előírt büntetések alkalmazását vonja maga után.

**Záruční doba a podmínky**

Záruka na tento spotřebič představuje 24 měsíců od data zakoupení. Tato záruka platí pouze tehdy, pokud je doložena dokladem o zakoupení. Záruka zahrnuje výměnu nebo opravu částí spotřebiče, které jsou se poškodily z důvodu poruch ve výrobě spotřebiče. Po uplynutí záruční doby bude spotřebič opraven za poplatek.

Výrobce neodpovídá za poškození nebo úrazy osob, zvířat z důvodu nesprávného použití spotřebiče a nedodržení pokynů v návodu k použití.

**Omezení**

Všechna práva této záruky ztrácí platnost z naší strany, pokud byl spotřebič:

- používán neoprávněnou osobou
- nesprávně používán, skladován nebo přenášen.

Záruka se netýká poškození vnějšího vzhledu nebo jiných, které nebrání standardní obsluze.

**Kontakt na servis**

Certes spol. s.r.o., 28 října 35/168, 46007 Liberec 7

Tel./fax: 482771487 - příjem oprav - servis.

Tel./fax: 482718718 - náhradní díly - vedení.

Mobil: 721018073, 731521116, 608719174

www.certes.info, e-mail: certes@certes.info

**INFORMACE PRO UŽIVATELE**

“Implementace směrnice 2012/19/EU o odpadních elektrických a elektronických zařízeních (OEEZ)”

Tento symbol na produktech anebo v průvodních dokumentech znamená, že použité elektrické a elektronické výrobky nesmí být přidány do běžného komunálního odpadu.

Ke správné likvidaci, obnově a recyklaci doručte tyto výrobky na určená sběrná místa, kde budou přijata zdarma. Alternativně v některých zemích můžete vrátit své výrobky místnímu prodejci při koupi ekvivalentního nového produktu.

Správnou likvidací tohoto produktu pomůžete zachovat cenné přírodní zdroje a napomáháte prevenci potenciálních negativních dopadů na životní prostředí a lidské zdraví, což by mohly být důsledky nesprávné likvidace odpadů. Další podrobnosti si vyžádejte od místního úřadu nebo nejbližšího sběrného místa.

Při nesprávné likvidaci tohoto druhu odpadu mohou být v souladu s národními předpisy uděleny pokuty.

**Pro podnikové uživatele v zemích Evropské unie**

Chcete-li likvidovat elektrická a elektronická zařízení, vyžádejte si potřebné informace od svého prodejce nebo dodavatele.

Informace k likvidaci v ostatních zemích mimo Evropskou unii

**Tento symbol je platný jen v Evropské unii.**

Chcete-li tento výrobek zlikvidovat, vyžádejte si potřebné informace o správném způsobu likvidace od místních úřadů nebo od svého prodejce.

## ZÁRUČNÉ PODMÍNKY

**Záručná doba a podmienky**

Záruka na tento spotrebič predstavuje 24 mesiacov od dátumu zakúpenia. Táto záruka platí len vtedy, ak je doložená dokladom o zakúpení. Záruka zahŕňa výmenu alebo opravu častí spotrebiča, ktoré sa poškodia z dôvodu porúch vo výrobe spotrebiča. Po uplynutí záručnej doby bude spotrebič opravený za poplatok.

Výrobca nezodpovedá za poškodenia alebo úrazy osôb, zvierat z dôvodu nesprávneho použitia spotrebiča a nedodržania pokynov v návode na obsluhu.

**Obmedzenie**

Všetky práva tejto záruky strácajú platnosť z našej strany, ak bol spotrebič:

- používaný neoprávněnou osobou
- nesprávně používán, skladovaný alebo přenášaný.

Záruka sa netýka poškodení vonkajšieho vzhľadu alebo iných, ktoré nebránia štandardnej obsluhu.

**Centrálny servis v SK**

CERTES SK, s.r.o.

Priehrada č.8

013 42 Horný Hričov.

tel./fax: +421 41 5680 171, 173

Pracovná doba Po-Pia 9:00 - 15:00

e-mail: certes@eslovakia.sk

**INFORMÁCIE PRE POUŽÍVATEĽOV**

“Smernica 2012/19/EU o starých elektrických a elektronických zariadeniach (OEEZ)”

Tento symbol na produktoch a/alebo na priložených dokumentoch znamená, že sa pri likvidácii nesmú elektrické a elektronické zariadenia miešať so všeobecným domácim odpadom.

V záujme správneho obhospodarovania, obnovy a recyklácie odveďte, prosím, tieto produkty na určené zberné miesta, kde budú prijaté bez poplatku. V niektorých krajinách je možné tieto produkty vrátiť priamo miestnemu maloobchodu v prípade, ak si objednáte podobný nový výrobok. Správna likvidácia týchto produktov pomôže ušetriť hodnotné zdroje a zabrániť možným negatívnym vplyvom na ľudské zdravie a prostredie, ktoré môžu inak vzniknúť v dôsledku nesprávneho zaobchádzania s odpadom. Bližšie informácie o najbližšom zbernom mieste získate na miestnom úrade.

V prípade nesprávnej likvidácie odpadu môžu byť uplatnené pokuty v súlade s platnou legislatívou.

**Pre právnické osoby v Európskej únii**

Ak potrebujete zlikvidovať opotrebované elektrické a elektronické zariadenia, bližšie informácie získate od svojho miestneho predajcu alebo dodávateľa.

**Informácie o likvidácii v krajinách mimo Európskej únie**

Tento symbol je platný len v Európskej únii. Ak si želáte zlikvidovať toto zariadenie, obráťte sa na miestny úrad alebo predajcu a poinformujte sa o správnom spôsobe likvidácie tohto typu odpadu.



**Termeni și condiții****Garanția este valabilă pe o perioadă de 24 de luni.**

Această garanție este valabilă doar dacă s-a completat corespunzător și se prezintă împreună cu chitanța care indică data achiziției.

Garanția acoperă înlocuirea sau reparația componentelor aparatului defecte din fabricație din cauza erorilor de fabricație.

După expirarea garanției, reparațiile se vor efectua contra cost.

Producătorul își declină orice responsabilitate pentru pagubele provocate persoanelor, animalelor sau proprietății ca urmare a utilizării necorespunzătoare și nerespectarea instrucțiunilor.

**Limitări**

Orice drepturi conferite de această garanție devin nule și ne declinăm orice responsabilitatea, în cazul în care:

- aparatul a fost manipulat neadecvat de persoane neautorizate

- a fost utilizat, depozitat sau transportat neadecvat.

Această garanție nu acoperă pagubele apărute la aspectul aparatului sau orice altă componentă care nu împiedică funcționarea normală a aparatului.

În cazul în care apar defecțiuni în ciuda alegerii cu grijă a materialelor și atenției acordate fabricării produsului, sau în cazul în care aveți nevoie de informații sau de consultanță, vă rugăm să vă adresați dealer-ului local.

**INFORMAȚII PENTRU UTILIZATORI**

“Transpunerea Directivei Europene DEEE 2012/19/EU cu privire la reducerea folosirii substanțelor periculoase în aparatura electrică și electronică, cât și eliminarea deșeurilor”.

Simbolul pubelei cu roți barată cu o cruce care se găsește pe aparatură sau pe cutie arată că produsul la sfârșitul vieții sale utile trebuie să fie colectat separat de alte deșeuri.

Așadar, utilizatorul va trebui să predea aparatura ajunsă la sfârșitul vieții, centrelor speciale de colectare diferențiată a deșeurilor electronice și electrotehnice, sau să o predea magazinelor în momentul cumpărării unei noi aparaturi

de tip echivalent, în sistem unul la unu.

Adecvata colectare diferențiată efectuată în vederea transmiterii ulterioare a aparaturii ieșite din uz către reciclare, tratare sau eliminare compatibilă cu mediul înconjurător, contribuie la evitarea posibilelor efecte negative asupra mediului înconjurător și asupra sănătății și favorizează refolosirea și/sau reciclarea materialelor din care este compusă aparatura.

Eliminarea abuzivă a produsului de către utilizator duce la aplicarea sancțiunilor administrative prevăzute de normele în vigoare.

POLY POOL S.p.A. Via Sottocorna, 21/B

24020 Parre (Bergamo) - Italy

Tel. 0354104000 r.a. - Fax 035702716

<http://www.ardes.it> - e-mail: [polypool@polypool.it](mailto:polypool@polypool.it)